

ellegante^{®3}

*Instruction and
Reference Guide
Addendum*

Model BLG3



FOR THE LOVE OF SEWING

To register your warranty and receive product updates and offers, register your Baby Lock machine on babylock.com/profile. If you have questions with registration, visit your Authorized Baby Lock Retailer.

Baby Lock Consumer Helpline: 800-313-4110
www.babylock.com

CONTENTS

About this manual	2
About the appearance of the screens	2
More About Included Presser Feet	3
Blind stitch foot (with guide).....	3
Narrow hemmer foot.....	4
Cording foot (3 cord guide)	6
Features for Embroidery Edit mode	7
Embroidering with the Border Embroidery Frame	7
Selecting a New Border Pattern	8
Creating an Appliqué Piece	8
Editing Character Patterns	14
Separating Combined Character Patterns	14
Selecting a Small Font/Cyrillic Font	15
About Settings Screen	17
Changing the Background Colors of the Embroidering Patterns	17
Changing the Pointer Shape When a USB Mouse Is Used.....	18
About Bobbin Work.....	19
Required Materials	20
Upper Threading.....	21
Preparing the Bobbin Thread.....	21
Creating Bobbin Work.....	25
Positioning the Fabric and Sewing.....	25
Finishing the Thread Ends.....	27
Bobbin Work Free-Motion Sewing	27
Adjusting the Thread Tension	29
Troubleshooting	30
About the Circular Attachment	31
Included Accessories.....	31
Attaching the Circular Attachment.....	32
Sewing a Circle	32
Using the Quarter Circle Template	34
Using the Included Presser Feet.....	34
List of New Patterns	36
Border Patterns (Additions from Decorative Stitch Patterns)	36
Small Fonts.....	37
Cyrillic Fonts	38

About this manual

This manual provides additional information not described in the Instruction Manual. Be sure to read this information before using the machine.

About the appearance of the screens

The screen illustrations in this manual may differ from actual ones on the machine.

More About Included Presser Feet

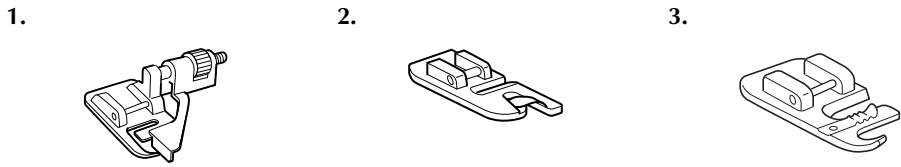

No.	Part Name	Part Code	Reference Page
1	Blind stitch foot (with guide)	XA0059-001	page 3
2	Narrow hemmer foot	184600-001	page 4
3	Cording foot (3 cord guide)	XA6871-001	page 6

Blind stitch foot (with guide)

■ Use

This foot comes in handy not only for blindstitching, but also for sewing fabric edges and seams. Remove presser foot and attach snap-on blind stitch foot.

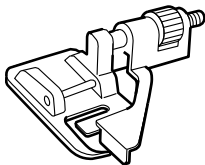

Blind stitch foot (with guide)

■ Sewing

• When Edge Stitching

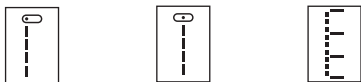

Position needle the distance you wish it to be from the edge of the fabric and lower needle in that position.

Turn foot guide screw and carefully adjust to guide fabric.

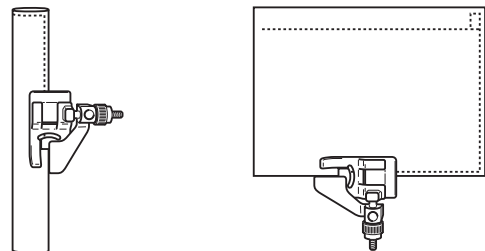
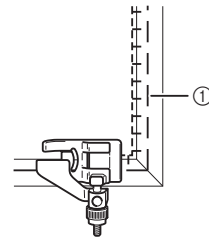

① Basting

• When Sewing Seams

Select “”. Align position of foot guide to needle position and sew the desired width seam allowance.

• When Joining

1 Select desired top stitch. Examples (, , , etc.)

2 Place cloth under foot so that foot guide is lined up between both edges of fabric.

3 Lower foot and sew.

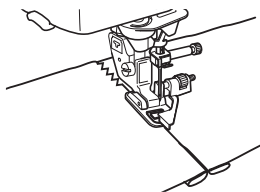

• When Blindstitching



When using regular weight fabrics

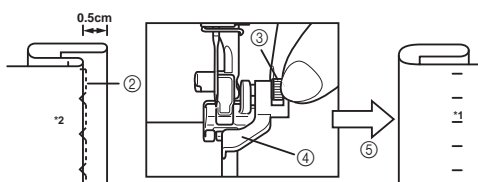
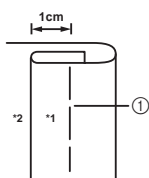

When using heavyweight fabric

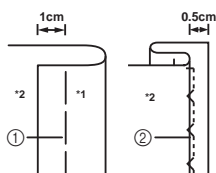

- ① Basting
- ② Sewing position
- ③ Turn screw to adjust guide to folded hem.
- ④ Guide
- ⑤ Turn to front side
- *1 Front side
- *2 Reverse side

Narrow hemmer foot

This foot is designed to curl under a 3 mm double hem while sewing a straight stitch.

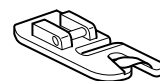

Narrow hemmer foot

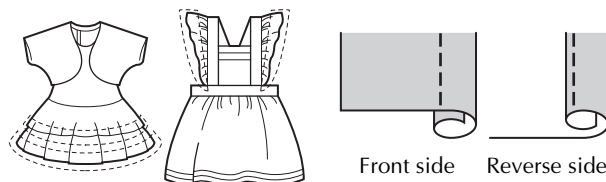

■ Preparing to sew

- 1 Remove presser foot and attach snap-on narrow hemmer foot.

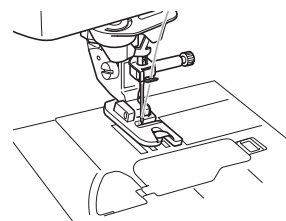

- 2 Select the straight stitch (center needle position).



- 3 Connect the foot controller so that both hands are free to guide the fabric.

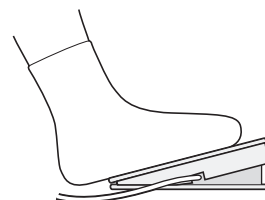

■ Sewing

- 1 Position the fabric (reverse side facing up) under the presser foot. Lower the needle 3 mm from the edges of the fabric, lower the presser foot, then sew 2 or 3 stitches.

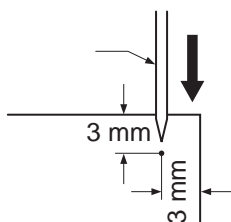

- 2 Raise the needle and the presser foot, then hold the ends of the upper thread and lower thread to prevent them from being pulled out of the fabric and pull the fabric out from the front of the presser foot.

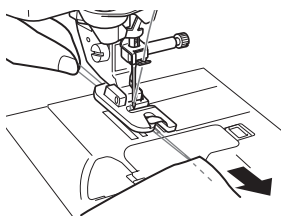

- 3 Holding both threads, pass them through the curled part of the presser foot and pull them toward the back of the presser foot. Wrap the fabric around the curled part of the presser foot in the same way. Position the edge of the fabric just behind the needle and lower the presser foot.

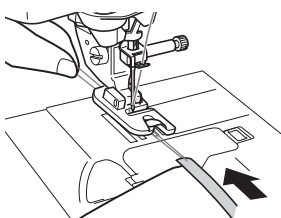

- 4 Without allowing the fabric to stick out from the right side of the presser foot, lightly pull on the thread while slowly sewing.

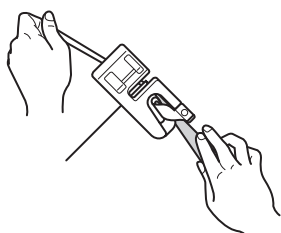

- 5 After sewing 2 to 3 cm of the fabric, release the thread and guide the fabric from the front of the presser foot with your left hand. Keep a uniform amount of fabric wrapped around the presser foot curl until the seam is completed.

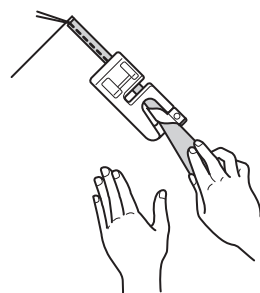

■ Hints

- If too little fabric is wrapped around the curl and a threefold seam is not being sewn:

Pull the fabric held in your right hand to the left in order to increase the amount of fabric wrapped in the presser foot curl. At the same time, carefully guide the fabric to the right with your left hand.

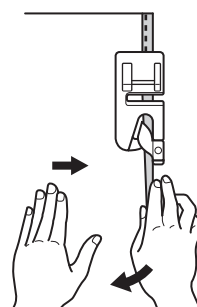

- If too much fabric is wrapped around the curl and a wide threefold seam is being sewn:

Pull the fabric held in your right hand to the right in order to decrease the amount of fabric wrapped in the presser foot curl. At the same time, carefully guide the extra fabric to the left with your left hand.

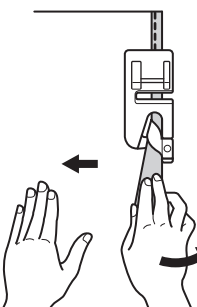

Cording foot (3 cord guide)

■ Use

Embellish clothing and household linens with decorative threads.

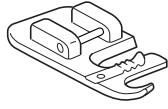

Cording foot (3 cord guide)

■ Preparing to sew

Remove presser foot and attach snap-on cording foot.

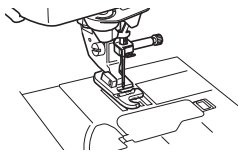

• Suggested Stitches

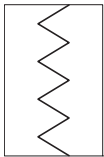

Zigzag



Stretch Zigzag

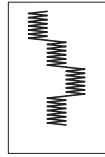

Decorative Satin Stitch

• Zigzag stitch width

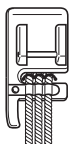

Triple Cording stretch

Select dotted zigzag stitch and sew at a maximum stitch width of 5 mm.

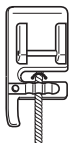

Single Cording

The zigzag stitch may be positioned in the center or right guide. Verify position of stitch and determine the appropriate guide to be followed. Set stitch width slightly greater than width of cording.

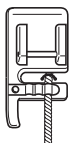

• Stitch Length

Select desired stitch length. Remember that the results will vary based on the stitch length you have selected.

• Foot control

Using your foot controller will help you to have both hands free for easier fabric handling.



■ Sewing

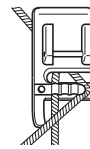

Feed cords, one by one, from the right side of the cording foot spring into their respective guides.

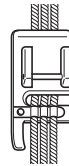

Draw cording under foot and extend the cord 4-5 mm behind foot. When using 2 or 3 cords, be careful to make sure that cords are not trampled under the front of foot.

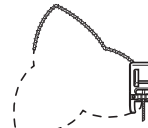

Place cloth under foot. Lower foot and sew.

Features for Embroidery Edit mode

Embroidering with the Border Embroidery Frame

Since the fabric can easily be repositioned and rehooped if the border embroidery frame is used, this frame is useful for embroidering repeated patterns while sliding the fabric. An added feature of this frame is that the pressure applied by the upper and lower frames does not leave an indentation in the fabric. An area of 10 cm x 18 cm can be embroidered.

For details on the border embroidery frame, refer to the Instruction manual included with the optional border embroidery frame.

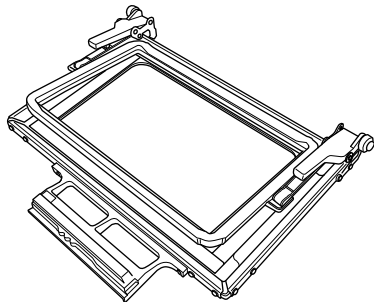

Part Name	Part Code
Border embroidery frame H 18cm x W 10cm (H 7 inches x W 4 inches)	BLSO-BF

CAUTION

- Do not leave the border embroidery frame within the reach of children, otherwise injuries may result.

Note

- When the border embroidery frame is not being used, unlock it before storing it.

Sample Projects Using the Border Embroidery Frame

We recommend using the border embroidery frame when embroidering repeated patterns at the edges of items such as curtains, chair covers, bed covers, tablecloths and blankets.

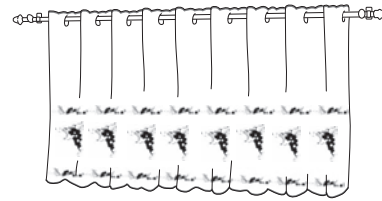
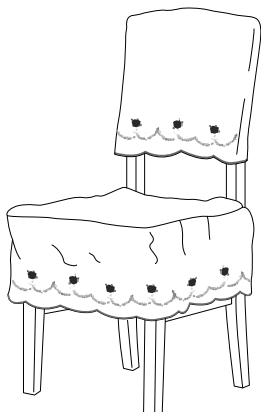

Memo

- For details on the border function, refer to "Designing Repeated Patterns" in chapter 6 of the Instruction and Reference Guide for the sewing machine.

Frame Display Settings for Border Embroidery Frame

- Press .
- From the embroidery frame display settings, select one of the embroidery frame displays for the border embroidery frame.

* Of the 12 settings available, there are two for border embroidery frames.

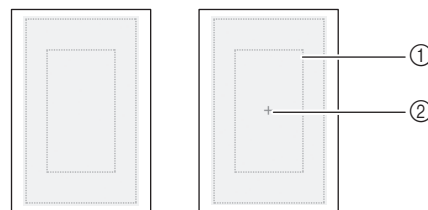

- Border embroidery frame embroidering area
- Center line

Selecting a New Border Pattern

150 decorative stitch patterns have been added as border patterns. For details on the patterns, refer to “List of New Patterns” (page 36). If the border embroidery frame is used, repeated patterns can easily rehooped. The following procedure describes how to select patterns in embroidery edit mode.

- 1 Press **Embroidery Edit**.
- 2 Press **Exclusives**.

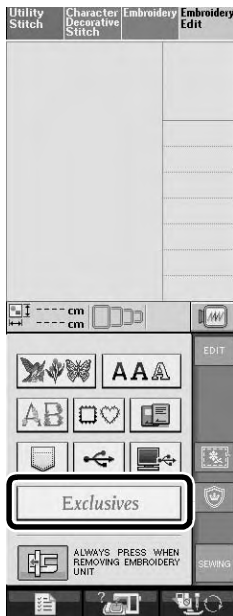

- 3 Press **Borders** to show illustrations.
- 4 Press the key of the desired pattern from the new border patterns on P. 7 through P. 16.



- 5 If necessary, use the border function to repeat the pattern.

Creating an Appliqué Piece

Appliqué pieces can be created from the built-in patterns and patterns on embroidery cards. This is convenient for fabrics that cannot be embroidered or when you wish to attach an appliqué to a garment.

■ Sample Projects Using Created Appliqué Pieces

Appliqué pieces can be attached to items that you already own, such as bags and clothes, to customize them. When attached to denim, the appliqué pattern really stands out. Animal and fruit appliqués can be used as children's toys.

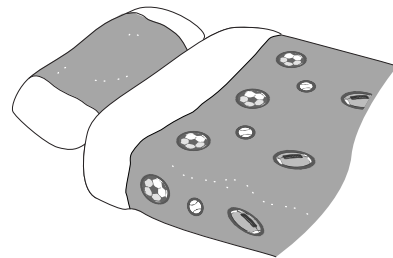
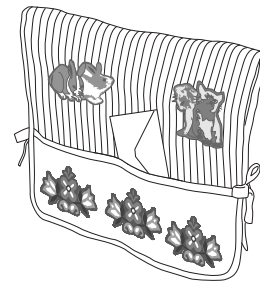

■ Creating an Appliqué Piece

As an example, the following pattern will be used to create an appliqué piece.

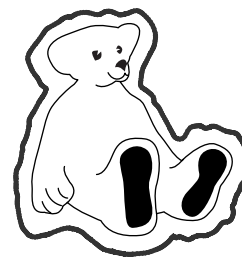

Note

- Felt or denim fabrics are recommended to make the appliqué piece. Depending on the pattern and fabric used, lighter weight fabrics may cause the stitching to appear smaller.
- For best results, be sure to use stabilizer material for embroidering.
- Select a frame that matches the pattern size. Frame options are displayed on the LCD screen.
- When making appliqué pieces, do not use the border embroidery frame. Depending on the pattern density and fabric used, shrinkage of the stitching may occur.

- 1 Press **Embroidery Edit**.
- 2 Select the pattern, and edit it if necessary.



Note

- Finish editing the pattern before selecting the appliqué setting. If the pattern is edited after selecting the appliqué setting, the appliqué stitching and pattern may become misaligned.
- Since an outline is added, the pattern for an appliqué piece (when the appliqué setting is selected) will be larger than the original pattern. First, adjust the size and position of the pattern as shown below.

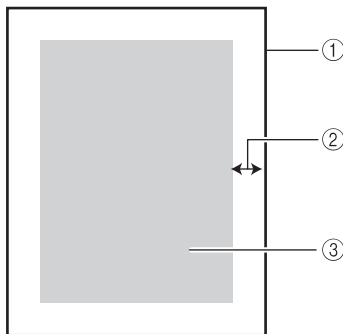

- ① Embroidering area
- ② Approx. 1 cm
- ③ Pattern size

- 3 Press **[Menu]**, and then display P. 6 of the settings screen.
- 4 Use **[-]** **[+]** to specify the distance between the pattern and the appliqué outline.



Memo

- Three settings are available: 1 (narrow), 2 (normal) and 3 (wide).

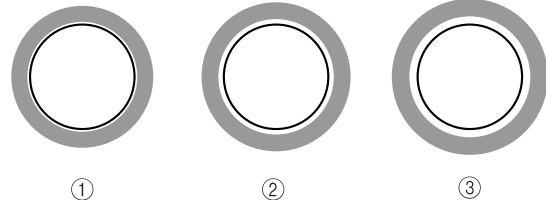

- The setting remains selected even if the machine is turned off.

- 5 Press **CLOSE** to return to the previous screen.
- 6 Press **SET**.
- 7 Press **EDIT END**.

8 Press  to select the appliqué setting.



Memo

- To cancel the setting, press .
- If no pattern is selected, the key appears gray and cannot be selected.

→ The steps for creating the appliqué piece are added to the sewing order.

Memo

- Three steps are added to the sewing order: appliqué cutting line, position of pattern placement on the garment, and appliqué stitching.

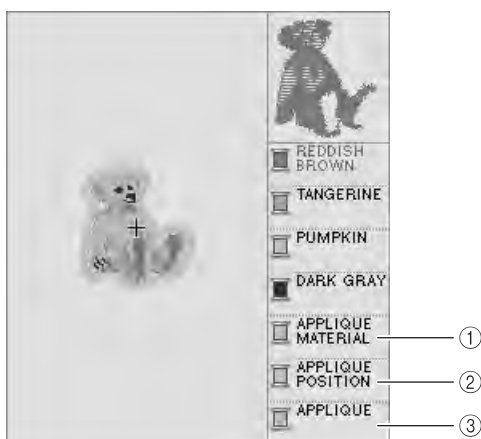

- ① Cutting line for appliqué
- ② Position of pattern placement on garment
- ③ Appliqué stitching

Note

- An appliqué piece cannot be created if the pattern is too large or too complicated or a combined pattern is separated. Even if the selected pattern fits within the embroidering area, the entire appliqué pattern may exceed the embroidering area when the outline is added. If an error message appears, select a different pattern or edit it.

9 Press .

10 Fuse or stick a piece of stabilizer to the back of the felt or denim fabric to be used as the appliqué piece.

Note

- For best results, be sure to use stabilizer material for embroidering.

11 Hoop the appliqué fabric in the embroidery frame, attach the embroidery frame to the machine, and then start embroidering.

12 After the pattern is embroidered, thread the machine with the thread for the cutting line, and then sew the cutting line (APPLIQUE MATERIAL).

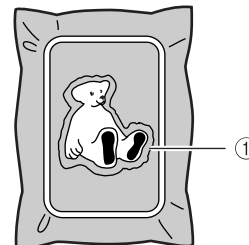

① Cutting line for appliqué

Memo

- We recommend using thread for the cutting line that is closest to the color of the fabric.

- 13** Remove the appliqué material from the embroidery frame, and then carefully cut along the stitching. After cutting, carefully remove all of the cutting line thread.

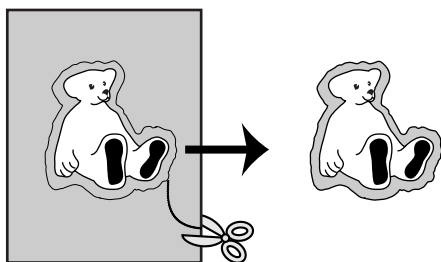

Note

- Depending on the pattern density and fabric used, there may be shrinking of the pattern or the appliqué may be misaligned with the placement line. We recommend cutting slightly outside of the cutting line.
- When using patterns that are vertically and horizontally symmetrical, use a chalk pen to indicate the pattern orientation before cutting it out.
- Carefully cut out the pattern on the outline you just sewed. Do not cut inside the cutting line, otherwise the appliqué fabric will not be caught by the appliqué stitch.

- 14** Use two layers of adhesive water-soluble stabilizer material with their sticky sides together, and then hoop them in the embroidery frame.

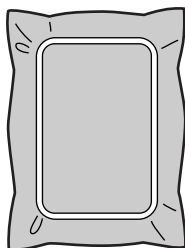

Note

- If water-soluble stabilizer is used, it is not necessary to remove the stabilizer material after sewing the appliqué outline. To reduce shrinkage of the pattern, we recommend using water-soluble stabilizer.
- Put together two layers of water-soluble stabilizer, otherwise the stabilizer material may tear during embroidering.

- 15** Thread the machine with the thread for the outline from step 17, and then sew the placement line for the appliqué position (APPLIQUE POSITION).

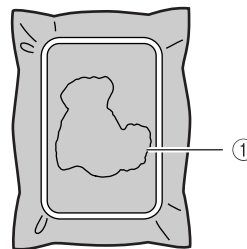

① Pattern placement line

- 16** Lightly apply glue or spray adhesive, and paste the appliqué piece so that it aligns with the placement line.

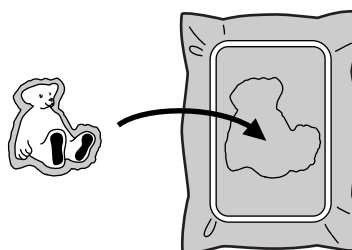

Note

- Before pasting the appliqué piece down, make sure the appliqué piece is positioned correctly within the placement line.

- 17** With the machine threaded using the thread for the outline from step 15, sew the outline (APPLIQUE).

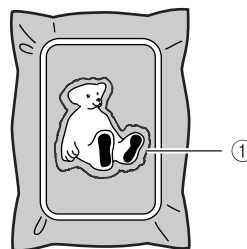

① Outline of appliqué piece

Memo

- The outline is sewn using satin stitching.
- Some glue may get onto the presser foot, needle, and needle plate at this time. Finish embroidering the appliqué pattern, and then clean off the glue.

- 18** After embroidering is finished, remove the stabilizer material from the embroidery frame.

- 19 Use scissors to cut the excess water-soluble stabilizer from outside the appliqué outline.
- 20 Soak the appliqué piece in water to dissolve the water-soluble stabilizer.

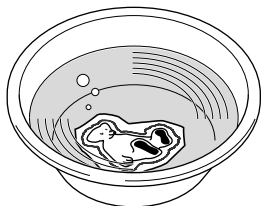

- 21 Dry the appliqué piece, and then iron it if necessary.



Note

- Do not apply a strong force when ironing, otherwise the stitching may be damaged.

Using a Frame Pattern for the Outline

Using a frame pattern, the desired shape can be added as the outline of the appliqué.



- 1 Perform the operations described in steps 1 through 5 of “Creating an Appliqué Piece”.
- 2 Select the desired frame shape and pattern, and add it to the appliqué pattern.



- 3 Edit the frame pattern to fit the size of the appliqué pattern.

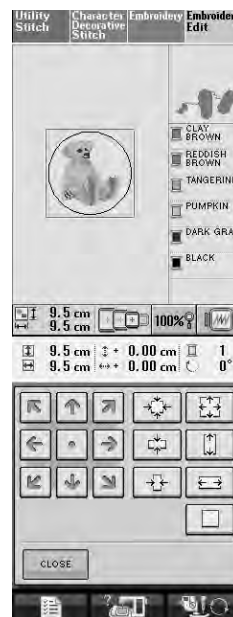

- 4 Press  to select the appliqué piece setting.



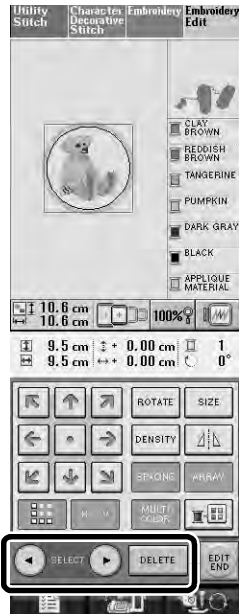

- 5 Press .

- 6 Use  to select the frame pattern, and then press .



→ The frame pattern is deleted.

- 7 Press , and then press .



- 8 Continue with step 10 of "Creating an Appliqué Piece" to complete the appliqué piece.

Editing Character Patterns

Separating Combined Character Patterns

Combined character patterns can be separated to adjust the character spacing or to separately edit the patterns after all characters have been entered.

- 1 Press **Embroidery Edit**.
- 2 Press **AAA**, and then select the font.
- 3 Combine the characters, and then press **SET**.



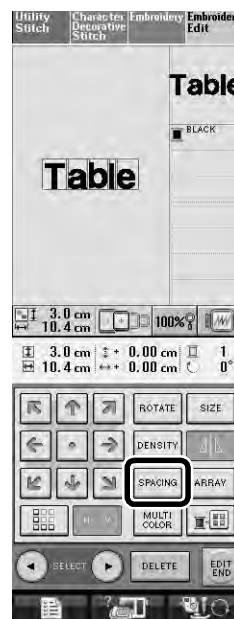

- 4 Press **SPACING**.

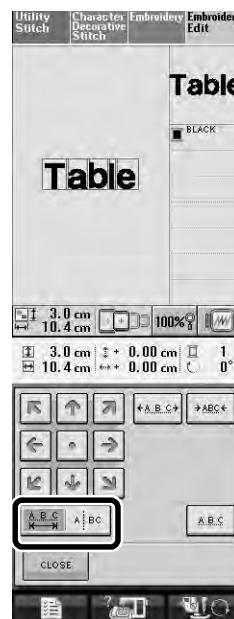

- 5 Press **A B C**.



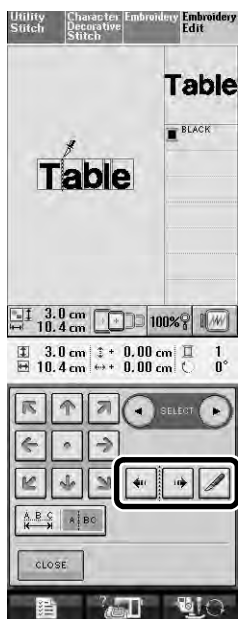

→ The key appears as **A B C**.

- 6 Use   to select where the pattern is to be separated, and then press  to separate it. For this example, the pattern will be separated between "T" and "a".



Note

- A separated character pattern cannot be combined again.

- 7 Use  to select a pattern, and then use  to adjust the character spacing.

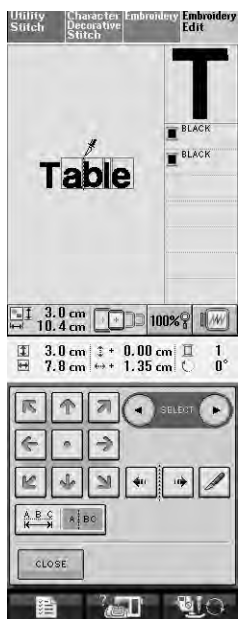

- 8 Press .

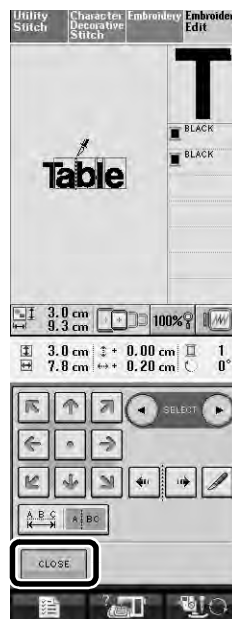

Selecting a Small Font/Cyrillic Font

Two small fonts and two Cyrillic fonts have been added. For details on the patterns, refer to "List of New Patterns" (page 37-38). The following procedure describes how to select patterns in embroidery edit mode.

- 1 Press .
- 2 In the pattern selection screen, press .

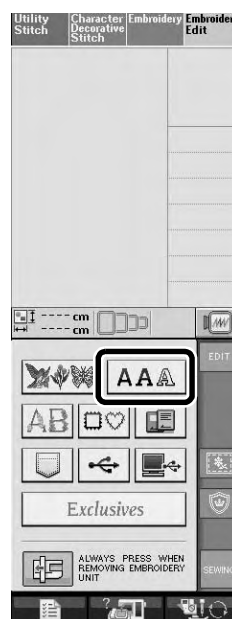

3 Select the desired font from the small fonts and Cyrillic fonts on P. 2.

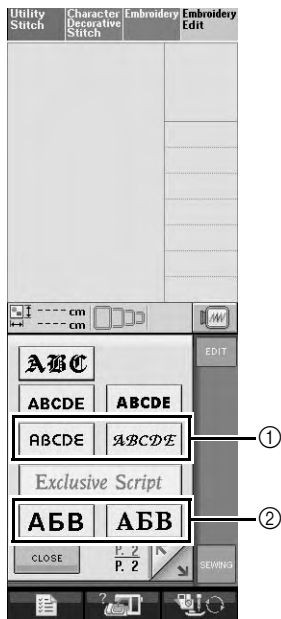

- ① Small fonts
- ② Cyrillic fonts

4 Enter the characters.

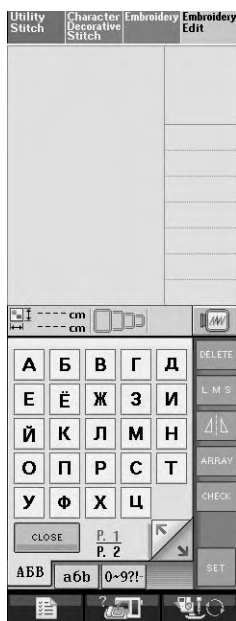

Note

- For best results when sewing small font patterns,
 - Reduce the thread tension to less than what is used when embroidering normal designs
 - Sew at a speed slower than what is used when embroidering normal designs.
 - Decrease the size of the thread to size 80 or 100 weight thread.

About Settings Screen



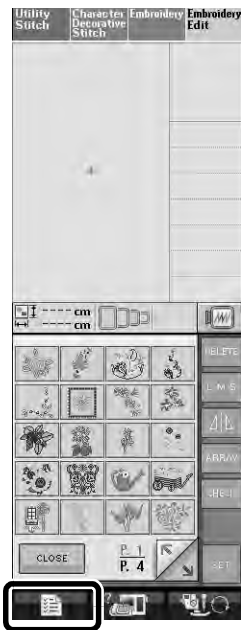

Changing the Background Colors of the Embroidering Patterns

In the settings screen, the background colors can be changed for the embroidery pattern and pattern thumbnails. Depending on the pattern color, select the desired background color from the four that are available. Different background colors can be selected for the embroidery pattern and pattern thumbnails.

- 1 Press **Embroidery** or **Embroidery Edit**.
- 2 Press **Settings**.



- 3 Display P. 6 of the settings screen.

- 4 Use **←** **→** to select the background color from the four settings available (, ,  and ).

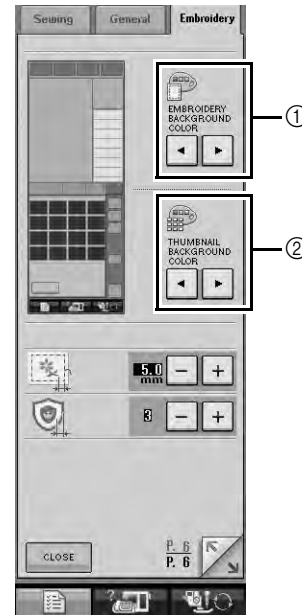

- 1 Embroidery pattern background
- 2 Pattern thumbnails background

- 5 Press **CLOSE** to return to the previous screen.



Memo







- The setting remains selected even if the machine is turned off.

Changing the Pointer Shape When a USB Mouse Is Used

In the settings screen, the shape can be selected for the pointer that appears when a USB mouse is connected. Depending on the background color, select the desired shape from the three that are available.

Memo

- For details on changing the background color, refer to “Changing the Background Colors of the Embroidering Patterns” on page 17.

-
- 1 Press .
 - 2 Display P. 3 of the settings screen.
 - 3 Use   to select the pointer shape from the three settings available (,  and ).

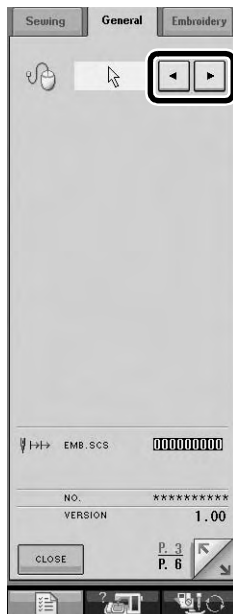

- 4 Press  to return to the previous screen.

Memo

- The setting remains selected even if the machine is turned off.
-

About Bobbin Work

Beautiful stitches, with a three-dimensional appearance, can be created by winding the bobbin with heavy weight thread or ribbon, which is too thick to be threaded through the machine's needle. The decorative thread or ribbon will stitch out on the underneath side of fabric while sewing with the fabric wrong side facing up. Bobbin work is sewn using the special bobbin case (gray) and bobbin cover with tabs included with this kit.

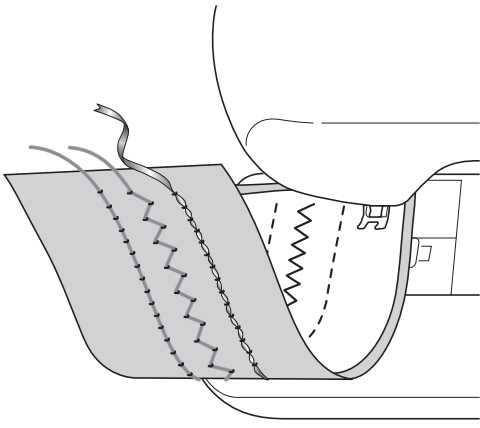

Utility stitches

**Decorative stitches
(For models with built-in decorative stitches)**

Free-motion sewing

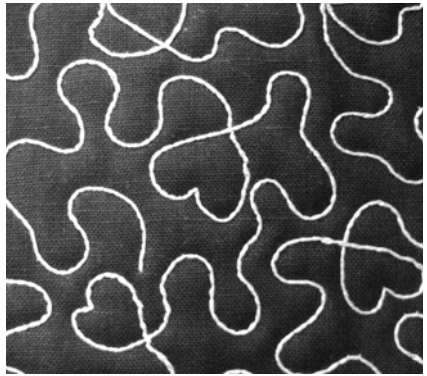
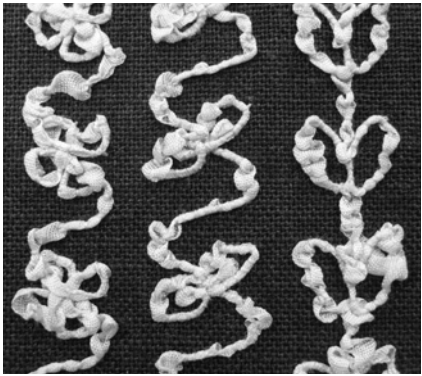
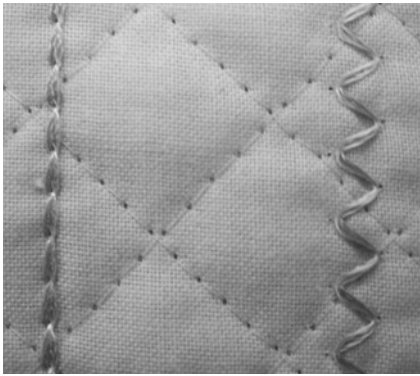

Required Materials

■ Bobbin Case and Bobbin Cover

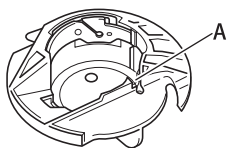

- ① Bobbin case (gray)
This bobbin case is only for bobbin work. The bobbin case will allow you to sew with thick thread or narrow ribbon that cannot be inserted through the eye of the needle. There is a notch at the location indicated by the letter "A".



- ② Bobbin cover
There are two small v-shaped tabs on the back of the bobbin cover as indicated by the letter "B". The tabs help hold the bobbin in place so it does not lift up while thick thread is being pulled through.

■ Lower Thread

We recommend the following types of threads for bobbin work.

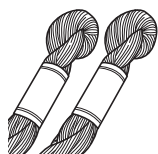

No.5 or finer hand embroidery thread or decorative thread



Flexible woven ribbon (approx. 2mm (approx. 5/64 inch) recommended)



Fine embroidery ribbon (silk or silk-like material) (3.5 mm (approx. 1/8 inch) or less, recommended)

* When wide ribbon or heavy weight threads are being used, we recommend test sewing with and without bobbin case tension being applied to see which gives the best stitching results. If wide ribbon such as 3.5mm (approx. 1/8 inch) is to be used, we recommend that bobbin case tension not be applied. Refer to page 23 for more detailed instructions.



Note

- Do not use thread heavier than No.5 hand embroidery thread.
- Some threads may not be appropriate for bobbin work. Be sure to sew trial stitches before sewing on your project.

■ Upper Thread

Upper thread choices can vary depending on the finished look you would like to achieve. By using sewing machine embroidery thread (polyester), multipurpose polyester thread, or monofilament (transparent nylon) thread the appearance of a single design can be changed many times just by choosing a different upper thread weight and/or color. If you do not wish for the upper thread to be visible, we recommend using transparent nylon monofilament thread or polyester light weight thread (50wt. or above) that is the same color as the lower thread.

■ Needle

Use a needle appropriate for the upper thread and fabric being used. For details, refer to your machine's Instruction and Reference Guide.

■ Presser Foot

Utility stitches or decorative stitches: Monogramming foot "N"



Note

- If monogramming foot "N" was not provided with your machine, use zigzag foot "J".
- When sewing a pattern described in the machine's Instruction and Reference Guide and the monogramming foot "N" is recommended, be sure to use this foot, otherwise the desired results may not be achieved.

Free-motion sewing: Use the free-motion quilting foot provided with your machine. If you do not have a free-motion quilting foot, contact your nearest authorized Baby Lock retailer to purchase one.

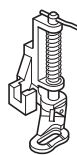

Free-motion quilting foot

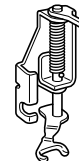

Free-motion open toe quilting foot "O"

■ Fabric

Be sure to sew trial stitches on a piece of scrap fabric, which includes the same threads and fabric as what is being used in your project.



Note

- The sewing results may be affected by the type of fabric used. Before sewing your project, be sure to sew trial stitches on a piece of scrap fabric that is the same as the fabric used in the project.

Upper Threading

1 Install a needle appropriate for the upper thread and fabric to be used.

For details on installing the needle, refer to the machine's Instruction and Reference Guide.

2 Attach the presser foot.

For the presser foot to be used, refer to "Required Materials" on page 20.

For details on attaching the presser foot, refer to the machine's Instruction and Reference Guide.

3 Thread the machine with the upper thread.

For details on threading the machine, refer to the machine's Instruction and Reference Guide.

Preparing the Bobbin Thread

In order to create bobbin work, the bobbin case must be replaced with the one for bobbin work. Before creating bobbin work, clean the bobbin case and the race.

1 Raise the needle and presser foot, and then turn off the machine.

2 Remove the flat bed attachment.

3 Remove the needle plate cover. For details on removing the needle plate cover, refer to the machine's Instruction and Reference Guide.

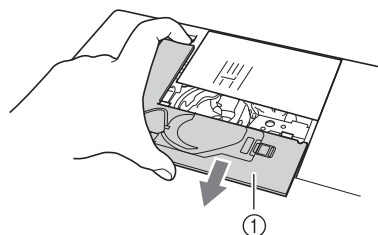

① Needle plate cover

4 Remove the bobbin case.

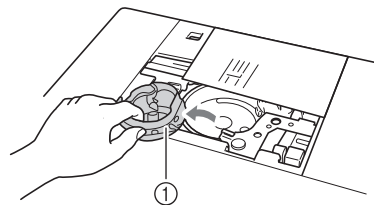

① Bobbin case

5 Use the cleaning brush included with the machine or a vacuum cleaner to remove any lint and dust from the race and its surrounding area.

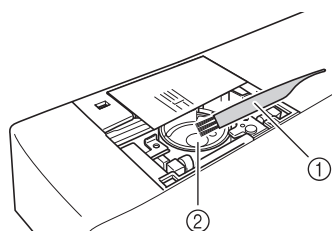

① Cleaning brush
② Race

6 Wipe the bobbin case (gray) with a soft lint free cloth to clean it.

7 Insert the bobbin case (gray) so that the ▲ mark aligns with the ● mark as shown below.

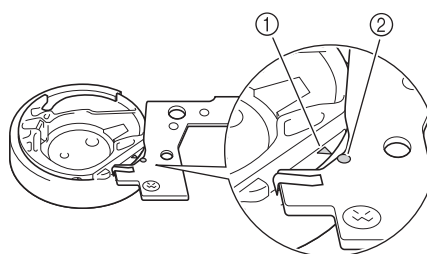
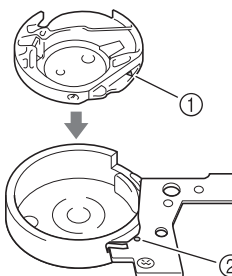

① ▲ mark
② ● mark



Note

- The bobbin case (gray) cannot be used for sewing in any way other than bobbin work. After sewing bobbin work, refer back to the steps in "Preparing the Bobbin Thread" for removing and cleaning the bobbin case (gray), and then reinstall the standard bobbin case (black).

CAUTION

- Be sure to use the bobbin case (gray) when creating bobbin work. Using any other bobbin case may result in the thread becoming tangled or damage to the machine.
- Make sure that the bobbin case is correctly installed. If the bobbin case is incorrectly installed, the thread may become tangled or the machine may be damaged.

8 Install the needle plate cover.

For details on installing the needle plate cover, refer to the machine's Instruction and Reference Guide.

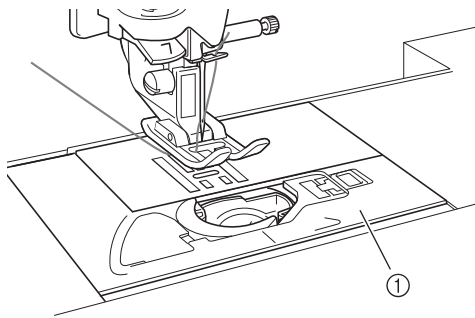

① Needle plate cover

CAUTION

- When creating bobbin work, use the bobbin cover with tabs (for bobbin work), otherwise the thread may become tangled or the needle may break.

9 Install the flat bed attachment.

- 10 Insert the thread tail from the spool of thread through the hole in the bobbin from the inside to the outside. Hold the thread tail while winding the thread around the bobbin by hand. After winding the bobbin so it is filled as shown below (about 80%), cut the thread.

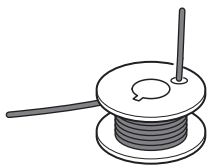

CAUTION

- Be sure to use the machine's included bobbin or one designed specifically for this machine (Class 15). Using any other bobbin may result in damage or injuries.

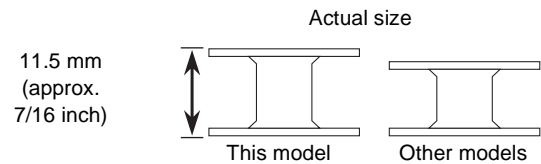

Note

- Slowly and evenly wind the thread around the bobbin.
- For best results, wind the bobbin so the thread is snug and not twisted.

- 11 Using scissors carefully trim the thread tail as close to the bobbin as possible.

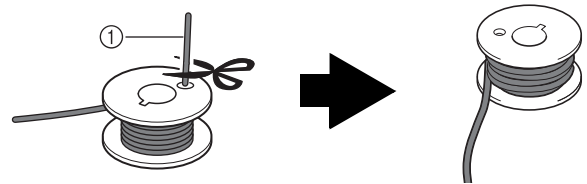

① Beginning of wound thread

CAUTION

- If thread extends beyond the top of the bobbin too much, the thread may become tangled or the needle may break.



Memo

If inserting thread tail through bobbin hole is difficult bobbin can be wound by holding tail and wrapping thread around inside base. Then carefully trim thread tail so it does not extend from the side of the bobbin.

- 12 Install the bobbin wound with thread.

Whether or not tension should be applied to the bobbin thread depends on the type of thread being used.

■ When Tension is Applied to the Bobbin thread

Insert bobbin into bobbin case so the thread unwinds from the left side. Pass the thread carefully through groove of needle plate cover as shown below.

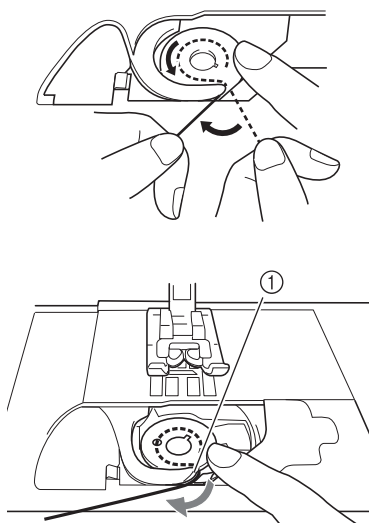

① Groove of needle plate cover

⚠ CAUTION

- When winding the bobbin, make sure the thread is not frayed. Sewing with frayed thread may result in the thread catching on the tension spring of the bobbin case, the thread completely becoming tangled or damage to the machine.
- Do not guide the bobbin thread completely through the groove in the needle plate cover, otherwise the lower threading cannot be done correctly. Thread only as far as shown below.

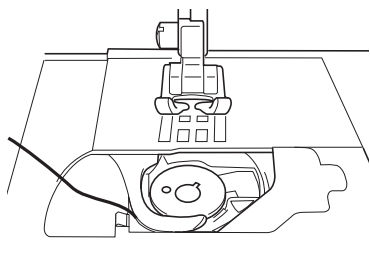

■ When Tension is Not Applied to the Bobbin Thread

If the bobbin thread in the trial stitching is too tight and adjusting the bobbin case tension does not help (*As described in "Adjusting the Tension of the Bobbin Thread" on page 29), do not pass the thread through the tension spring.

Hold the bobbin with your left hand so the thread unwinds from the right side and hold the end of the thread with your right hand.

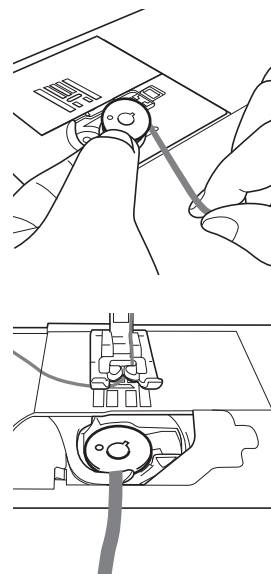

13 Pull out about 8 cm (approx. 3 inches) of bobbin thread.

14 Lightly hold the end of the upper thread while turning the handwheel toward you (counterclockwise) until the mark on the handwheel aligns with the center top of machine.

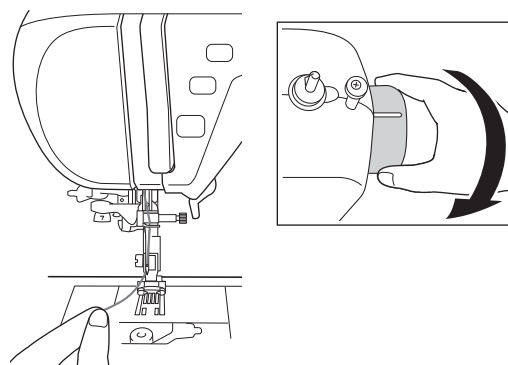

- 15 Gently pull the upper thread to bring the bobbin thread up through the needle plate.**

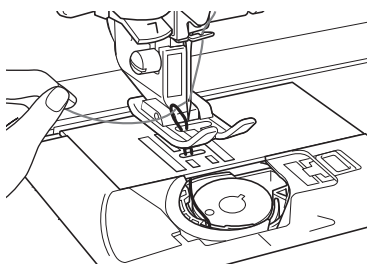

→ A loop of the bobbin thread comes out through the hole in the needle plate.

- 16 Insert tweezers through bobbin thread loop and pull bobbin thread above the needle plate.**

- 17 Align the upper thread and bobbin thread, and then pull out about 10 cm (approx. 4 inches) of the threads and pass them under the presser foot toward the rear of the machine.**

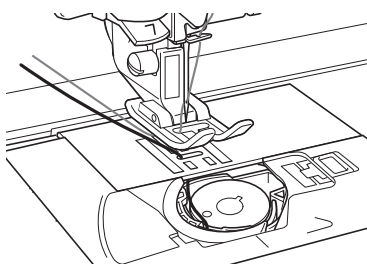

- 18 Install the bobbin cover.**

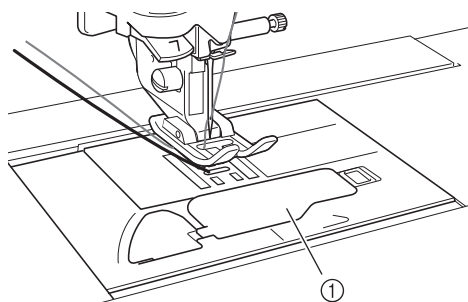

① Bobbin cover

→ This completes the upper and lower threading.

Creating Bobbin Work

Positioning the Fabric and Sewing

Note

- Recommended stitches for bobbin work are open “airy” type stitches.
- Be sure to sew trial stitches using same fabric and threads as your project in order to check the sewing results.
- The bobbin thread may become tangled due to the type of pattern and thread that are being used. Since this may cause the needle to break, immediately stop sewing if this occurs. Turn off the machine and cut out the tangled thread with scissors. Then, clean the race and bobbin case as described in “Preparing the Bobbin Thread” on page 21.

- 1 Place stabilizer on top (wrong side) of the fabric.

Note

- Type and weight of stabilizer will depend on fabric and thread being used.

- 2 If thread is too thick to pull through fabric to machine surface use an awl to punch a small hole in the fabric at the beginning of stitching so the bobbin thread can be fed through the opening.

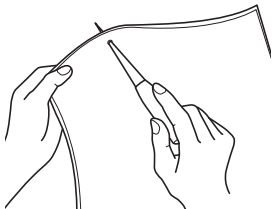

- 3 Use the presser foot lever to raise the presser foot.

- 4 With the wrong side facing up, place the fabric with stabilizer under the presser foot.

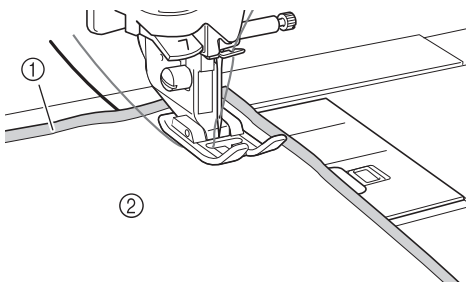

- ① Wrong side of fabric
- ② Stabilizer on wrong side of fabric

- 5 Turn the handwheel toward you (counterclockwise) to feed the needle into the fabric or punched hole. Position the upper thread over the presser foot and lightly hold then, lower the presser foot lever.

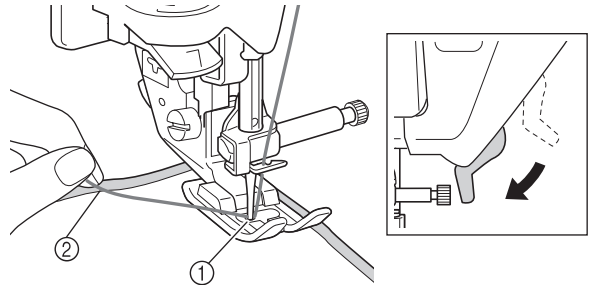

- ① Punched hole
- ② Upper thread over the presser foot

- 6 Pulling the upper thread gently, turn the handwheel toward you (counterclockwise) until the mark on the handwheel aligns with the center top of machine.

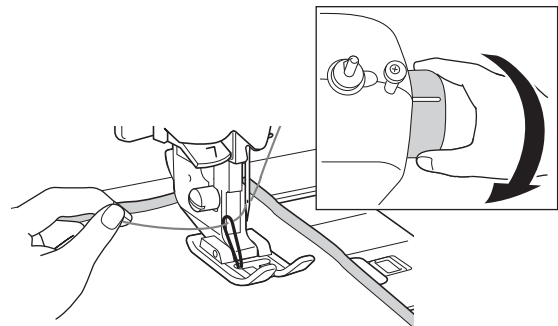

→ A loop of the bobbin thread comes up through the hole in the fabric.

Note

- If the bobbin thread does not come up, hold the upper thread as shown below to pull up the bobbin thread.

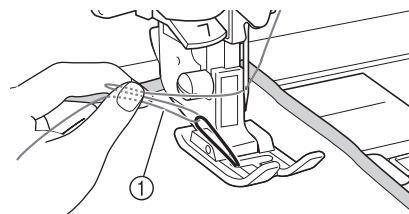

- ① Upper thread

- 7 Raise the presser foot lever, and then use tweezers to pull up the bobbin thread and bring the end of the thread to the top of the fabric.



Note

- Pull the thread while holding down the fabric so it does not move out of place.

- 8 Align the upper thread and bobbin thread, and then pass them under the presser foot toward the rear of the machine.

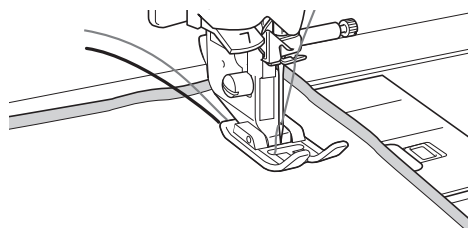

- 9 Turn on the machine.

- 10 Select a stitch.



Memo

- For best results, select a longer stitch length and a wider stitch width. Depending on the selected stitch, it may not be possible to change the stitch length and stitch width settings. For details on adjusting the stitch length and stitch width, refer to the machine's Instruction and Reference Guide.
- Depending on the fabric, bunched stitches may result. We recommend selecting a simple stitch and sewing trial stitches to check the sewing results.

Examples of simple stitches:

- 11 Adjust the upper thread tension.

For details on adjusting the upper thread tension, refer to the machine's Instruction and Reference Guide.



Memo

We recommend an upper thread tension that is higher than the standard setting.

- 12 If your machine is equipped with the automatic thread cutting function and automatic reinforcement/reverse stitching function, make sure the automatic thread cutting and automatic reinforcement/reverse stitching have been turned off.



CAUTION

- Before sewing, make sure the automatic thread cutting has been turned off. If sewing is started with automatic thread cutting turned on, the thread may become tangled or the machine may be damaged.

- 13 While gently holding threads at the rear of the machine, turn the handwheel to feed the needle into the fabric or punched hole again, and then lower the presser foot lever.

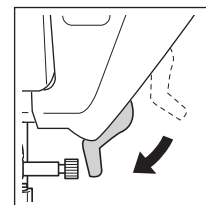
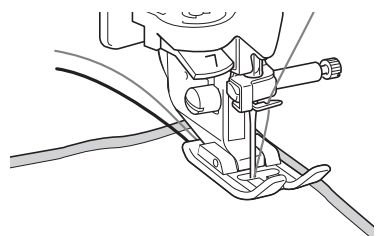
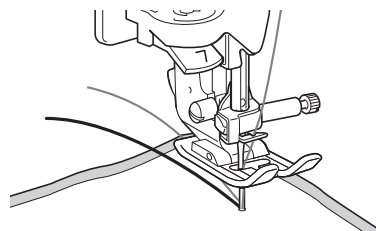

- 14 Select a low speed, gently hold the threads behind the presser foot and start sewing. Threads can be released after several stitches have been made.



Note

- Before sewing, check that there is enough thread in the bobbin.

- 15** When you have reached the end of the stitching area, stop the machine.

Note

- Do not sew reinforcement/reverse stitches or use a "Thread Cutter" button (if so equipped) at the end of the stitching; otherwise it will be difficult to pull the bobbin thread up to the wrong side of the fabric. In addition the threads may become tangled or the needle may break possibly causing machine damage.

- 16** Raise the needle and presser foot.

- 17** Leaving about 10 cm (approx. 4 inches) of thread at the ends, use scissors to cut the threads.

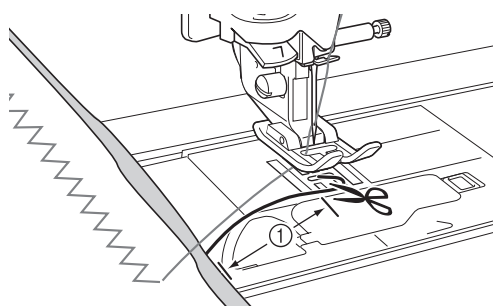

① 10 cm (approx. 4 inches)

Note

- Do not press the "Thread Cutter" button to cut the threads, otherwise the machine may be damaged.

Finishing the Thread Ends

- 1** At the end of the stitching, use a hand sewing needle to bring the bobbin thread up to the wrong side of the fabric.

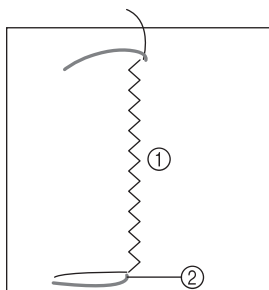

① Wrong side of fabric
② Bobbin thread

Note

- If it is difficult to place bobbin thread through the eye of a hand sewing needle, use a ribbon embroidery needle to pull the thread up to the wrong side of the fabric. Otherwise, use an awl to pull up the bobbin thread.

- 2** Working from the wrong side of the fabric, tie the bobbin and upper threads together by hand. Cut away excess threads with scissors.

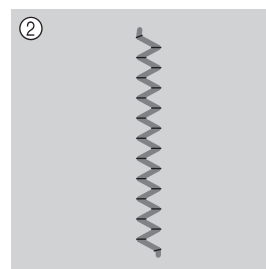
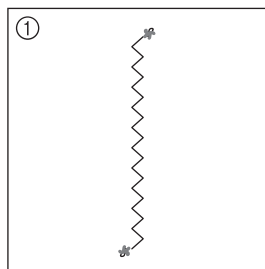

① Wrong side of fabric
② Right side of fabric

Note

- To ensure threads do not come undone after being tied place a drop of fabric glue on knots.

- 3** If the desired results could not be achieved, adjust the tension of the bobbin thread and of the upper thread, and then try sewing the stitching again.

For more details, refer to "Adjusting the Thread Tension" on page 29.

Bobbin Work Free-Motion Sewing

Note

- For bobbin work free-motion sewing use the instructions for "Creating Bobbin Work" on page 25.
- Use the free-motion quilting foot provided with your machine. If you do not have a free-motion quilting foot, contact your nearest authorized Baby Lock retailer to purchase. For details on using the free-motion quilting foot, refer to the Instruction and Reference Guide provided with your machine or with the presser foot.

If so desired, use a template or draw your design on the stabilizer to allow for ease of stitching. Remember, your stitches with your decorative thread will be on the underneath side of your fabric and the stabilizer will be on the top of the wrong side of your fabric.

- 1** Print the desired template.

Note

- Print the template in its original dimensions. If an enlarged template is used, the bobbin thread may run out during sewing.

- 2** Affix the stabilizer to the wrong side of the fabric.

- 3** Place commercially available transfer paper on the stabilizer, then the paper printed with the template on top, and then trace the design with a pencil.

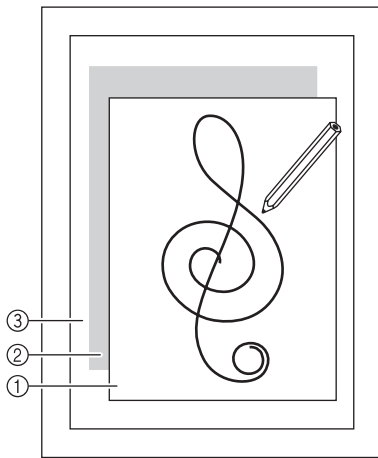

- ① Template
- ② Transfer paper
- ③ Stabilizer on wrong side of fabric



Note

- Some templates have the arrows to show you the sewing direction. Trace the arrows with design.

- 4** Once the design is transferred to the stabilizer, position the fabric under the free-motion presser foot on the machine, and then use free-motion sewing to sew the design.

Adjusting the Thread Tension

After sewing trial stitches and checking the sewing results, adjust the thread tensions if necessary. After adjusting the tensions, be sure to sew trial stitches again in order to check the sewing results.

■ Adjusting the Upper Thread Tension

We recommend an upper thread tension that is higher than the standard setting.

Refer to the machine's Instruction and Reference Guide for detailed instruction.

■ Adjusting the Tension of the Bobbin Thread

If the desired stitching cannot be achieved after adjusting the upper thread tension, adjust the tension of the bobbin thread. The tension of the bobbin thread can be adjusted by turning the slotted-head (-) screw on the bobbin case (gray) for bobbin work.

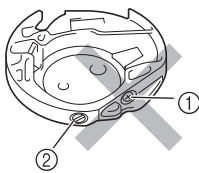

- ① Do not turn the phillips screw (+).
- ② Adjust with the small screwdriver.

To increase the tension of the bobbin thread, turn the slotted-head (-) screw 30° to 45° clockwise.

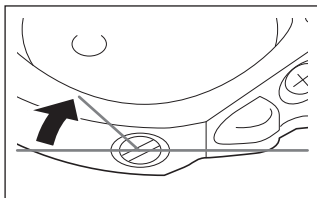

To decrease the tension of the bobbin thread, turn the slotted-head (-) screw 30° to 45° counterclockwise.

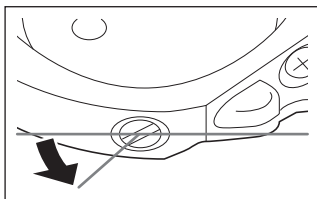

Note

- Turning the screw on the bobbin case (gray) may push up the spring plate, as shown below. If this occurs, gently press down the spring plate with a screwdriver so it is lower than the top surface of the bobbin case (gray), and then insert the bobbin case into the machine.

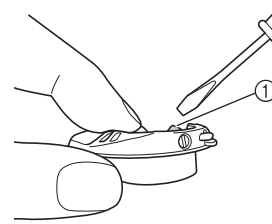

① Spring plate

⚠ CAUTION

- **DO NOT adjust the position of the phillips (+) screw on the bobbin case (gray) as this may result in damage to the bobbin case, rendering it useless.**
- **If the slotted screw (-) is difficult to turn, do not use force. Turning the screw too much or providing force in either (rotational) direction may cause damage to the bobbin case. Should damage occur, the bobbin case may not maintain proper tension.**

Note

- If the bobbin thread tension is tight, the thread cannot be passed through the tension spring when the bobbin is installed in the bobbin case. (Refer to "When Tension is Not Applied to the Bobbin Thread" on page 23.)

Troubleshooting

Several solutions for minor problems are described below. If the problem persists, contact your nearest authorized Baby Lock retailer.

■ The Thread was Accidentally Cut Automatically and the Bobbin Thread is Caught inside the Machine (Only for Machines Equipped with the Automatic Thread Cutting Function)

- 1 Cut the thread near the fabric above the needle plate, and then remove the fabric.

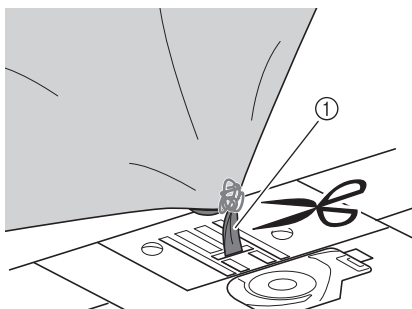

① Thread

- 2 Remove the bobbin, and then hold it out toward the left side of the machine.

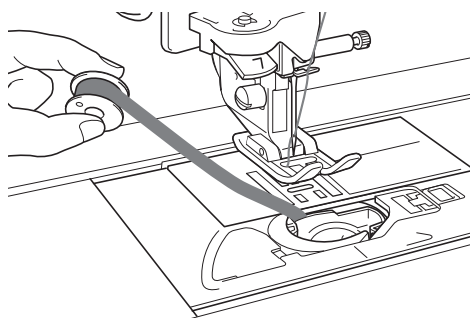

- 3 Lower the presser foot.

- 4 Apply slight tension on bobbin thread by holding thread out to the left side of presser foot. Press the "Thread Cutter" button again.

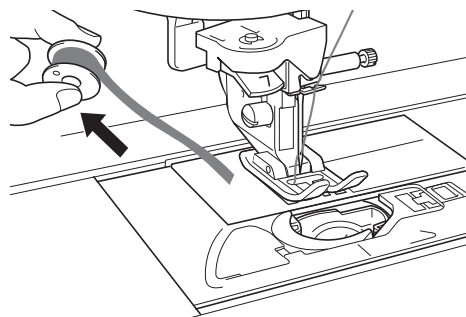

⚠ CAUTION

- Do not pull on the thread with excessive force, otherwise the machine may be damaged.

■ The Pattern is Misaligned

Refer to "Adjusting the Thread Tension" and increase the upper thread tension. If the pattern is still misaligned, reduce the tension of the bobbin thread.

Example: Decorative Stitch

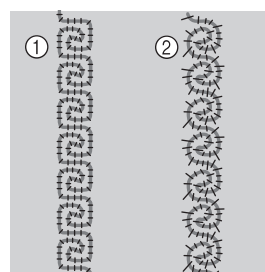

- ① Correct tension
- ② The upper thread tension is too loose, or the bobbin thread tension is too tight.

■ The Bobbin Thread Catches on the Tension Spring of the Bobbin Case

Sew with no tension applied to the bobbin thread. (Refer to "When Tension is Not Applied to the Bobbin Thread" on page 23.)

About the Circular Attachment

This device can sew circular patterns that graduate out at 5mm intervals, ranging from 30mm to 130mm in radius* when the center needle position is selected. The device is set to the left of the needle on your sewing machine. Utility and decorative stitches can both be sewn using this device.

* Radius= Distance from center of circle to any point on the circle.

Note

- You cannot use any decorative stitch with side feeding, or stitches over 7.0 mm in width. Use fabrics with a thickness of less than 4mm (approx. 3/16").

! CAUTION

- Special care is required for the pivot pin; Neglectful treatment may cause injury. Young children should be supervised to ensure that they do not play with the attachment. When attachment is not in use, always keep the pivot pin in the indicator to avoid its loss.

Included Accessories

Conversion Chart	
mm (f)	inch
130	5 3/16
120	4 3/4
110	4 3/8
100	4
90	3 1/2
80	3 3/16
70	2 3/4
60	2 3/8
50	2
40	3/2
30	13/16

No.	Part Name	Part Code
1	Circular Attachment	BL-CSA
	a Indicator	
	b Handle/Flips Up	
	c Release button	
	d Setting position for pivot pin	
	e Scale	
2	Pivot Pin	XE6016-001
3	Attachment Screw (2pcs. one is extra)	XE6022-001
4	Template	XE6024-001
	f Radius of circle in mm	
	g Angular lines listed in degrees starting at 0 with 5 degree intervals	
	h Center	
5	Braiding Foot	XE5980-001
6	Cording Foot	XA6871-001

Note

- We recommend that you use the extension table on your sewing machine for smooth fabric control.
- Do not raise the extension table when the circular device is attached.
- The pivot pin may be released if you hold up the fabric while attached to the circular attachment. When holding up the fabric gently press down on the top of the pivot pin.
- When sewing smaller circles or using fabric with a grain or uneven textures, a perfect circle may not be achieved.
- Some of presser feet such as the side cutter cannot be used with this attachment, always test your accessory feet with the attachment.
- When using this attachment test the sewing speed of your machine for the best results.
- When sewing larger pieces of fabric or garments, make sure that your fabric or garment does not get caught on the machine creating drag or distortion of your design.

Attaching the Circular Attachment

- 1 Place the circular attachment at left as shown in the figure.

→ The two tabs on the underside of the attachment will drop down into corresponding holes in the needle plate, so that the attachment lays flat on the bed of your machine.

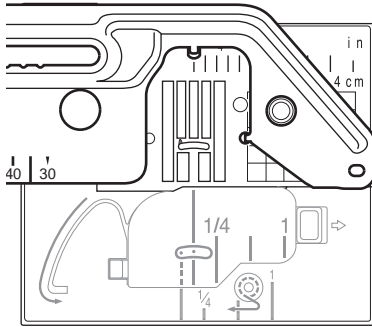

- 2 Insert the screw on the circular attachment in the screw hole at the right of the needle plate (1).

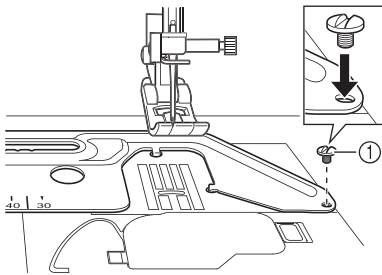

① Attachment Screw

- 3 Securely tighten the screw with the disc-shaped screwdriver included in your machine.

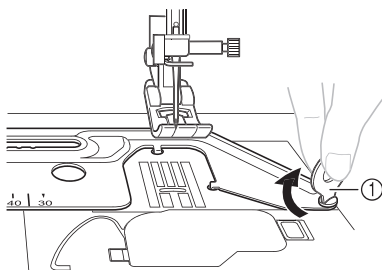

① Disc-shaped screwdriver

Sewing a Circle



Note

- Thread the machine needle before setting the pivot pin into the circular attachment. Threading lever may hit the pivot pin and damage the pin or the machine's threading mechanism.

- 1 Raise the handle.

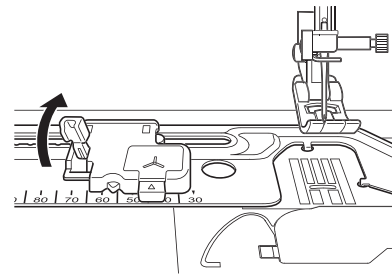

- 2 Slide the indicator to match the desired size of your circle.

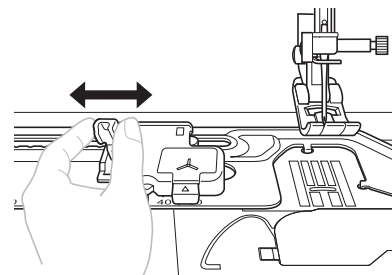

Note

- Do not slide the indicator by holding onto the pivot pin, doing so may cause the pivot pin to bend or break.

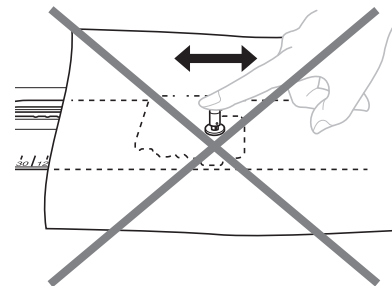

- 3** Use a piece of stabilizer that is larger than your design area, reinforcing with a smaller piece of the stabilizer at the center of the circle when using fine fabric or the same pivot pin area repeatedly.

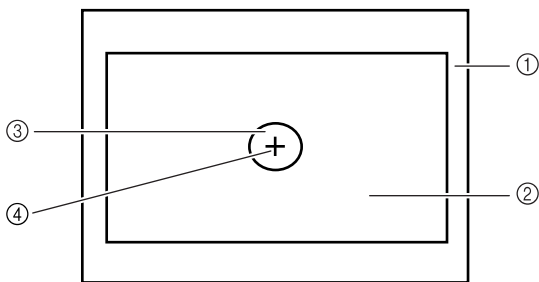

- ① Wrong side of Fabric
- ② Stabilizer
- ③ Reinforcement Stabilizer
- ④ Pivot Pin area

Note

- A stabilizer is always required when sewing on any fabric or garment to prevent stretching or puckering. Depending on the type of fabric being sewn, will determine whether you use permanent, iron on, temporary or a sticky stabilizer.

- 4** Insert the pivot pin at the center of circle from the right side of fabric.

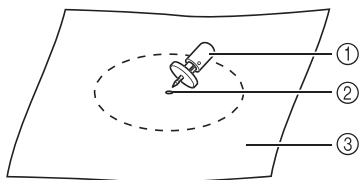

- ① Pivot Pin
- ② Center of circle
- ③ Right side of Fabric

Note

- When sewing a small diameter circle, we recommend that you first pin the fabric to the attachment and then set the indicator to your desired size.

- 5** Pressing the top of the pivot pin, insert the point of the pivot pin into the “Y” mark on the attachment.

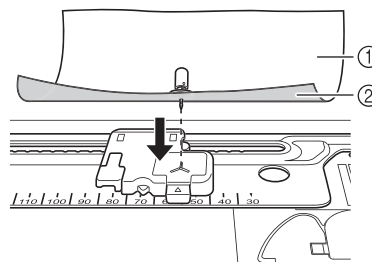

- ① Right side of Fabric
- ② Wrong side of Fabric

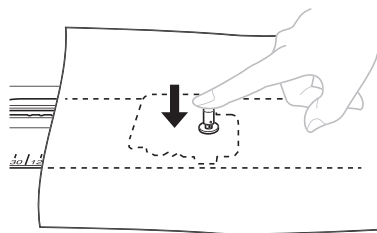

- 6** Select the desired stitch and sew allowing the fabric to feed smoothly, making sure that you do not push or pull your fabric causing an uneven circle.

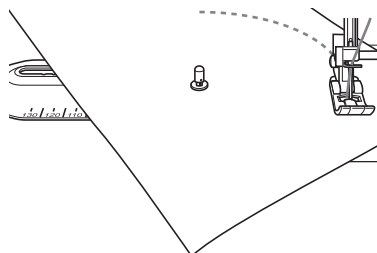

- 7** After sewing, always press the release button to remove the pin and fabric from the circular attachment.

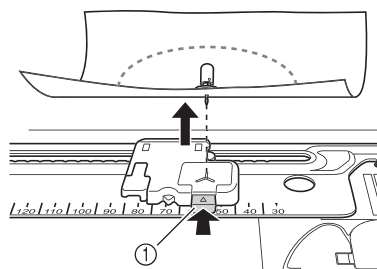

- ① Release button

CAUTION

- Do not leave the pivot pin inserted in your fabric and not attached to the circular attachment. To do so may result in accidental injury or machine damage.

Using the Quarter Circle Template

When combining utility decorative stitches, or repeating an individual stitch, use the included template as a guide.

- 1 Mark the pivot point (center of your circle) prior to sewing on the fabric (①).
- 2 Select your desired stitch and the size of a circle using the markings on the attachment, then place the fabric on the attachment.
- 3 Sew a single stitch or one pattern combination (②).
- 4 Remove fabric or garment from attachment.
- 5 With temporary pencil draw two lines from the pivot point, one at the start of your stitch pattern (③) and one at the end of the stitch pattern (④).

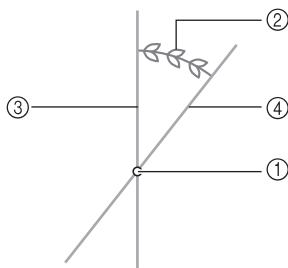

- ① Pivot Point
- ② Single stitch/Pattern combination
- ③ Start of the stitch
- ④ End of the stitch

- 6 Place the template on top of your design, lining up the center pivot point and the center marking on the template (①). Then place the 0 degree line on the right side of template (②) at the start of the stitch (③).

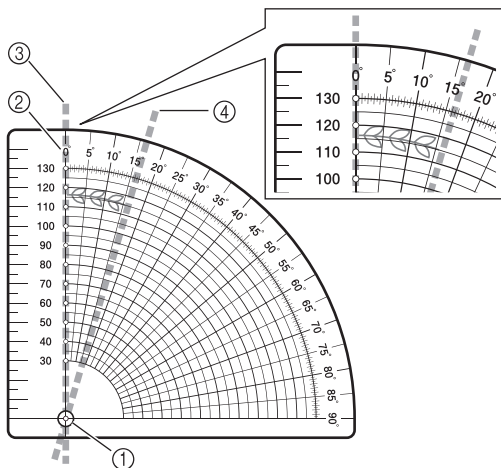

- ① Center on template
- ② 0 degree line
- ③ Start of the stitch
- ④ End of the stitch

- 7 Check the line at the end of the stitch (④) and note the approximate degrees. With a circle measuring 360 degrees divide the stitch length (your degree/stitch measurement) into 360 and that will give you an approximate count on the stitch repetitions. **SAMPLE:** Your stitch is 16 degrees long so: 360 divided by 16 equals 22.5 repetitions.



Note

- This is not an exact count due to the number of variables i.e. stitch length, fabric used, thread and the stabilizer. You may be able to adjust the length of the stitch, depending on the stitch used, increasing or decreasing to get a closer match so that your circle closes without overlapping or shortage (①).
- Always stitch a trial version of the design checking the stitch length, width and the direction of sewing, making sure that it is suitable for your project.
- Additional calculations may be necessary if your pattern overlaps.

Example: Shortage of the Pattern

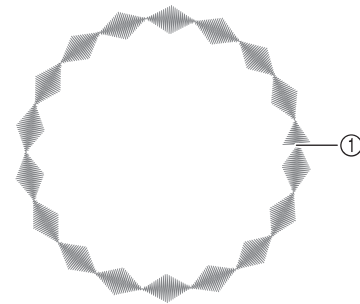

- ① End of the stitch

Using the Included Presser Feet

Using the included presser feet, you can embellish your sewing projects, giving them a professional look with your personal flair.

■ BRAIDING FOOT

You can use a wide variety of braiding up to 5mm in width, using straight, zigzag and select decorative stitches.

⚠ CAUTION

- Do not use this foot when sewing with densely woven braiding that is difficult for the needle to penetrate easily. Doing so could result in needle breakage, damage and/or injury.

- 1 Loosen the screw on the guide plate sliding the plate to fit the width of the braid.

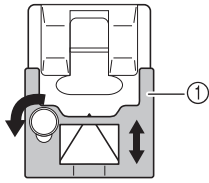

① Plate

- 2 Insert the braid through the guide before attaching the foot onto the machine.

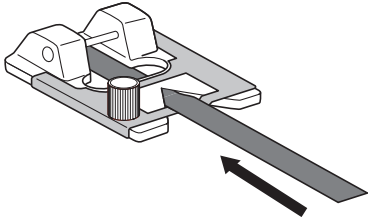

- 3 Tighten the screw and pull the braid to the back of the braiding foot.

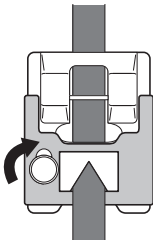

- 4 Attach the foot onto the machine.

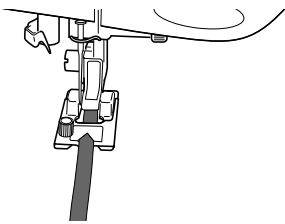

- 5 Select the desired stitch and sew in a circular manner gently guiding the braid.

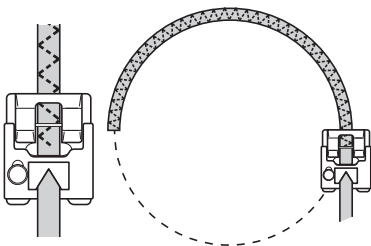

■ CORDING FOOT

You can embellish using 1 to 3 cords of decorative threads or yarn.

- 1 Slip a cord from the right of the presser foot, into each guide (to use single cord, use the center guide).

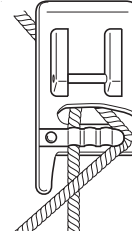

- 2 Place the cords under and to the back of the cording foot.

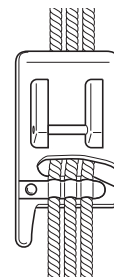

- 3 Select a zigzag or decorative stitch and sew in a circular manner gently guiding the cords.

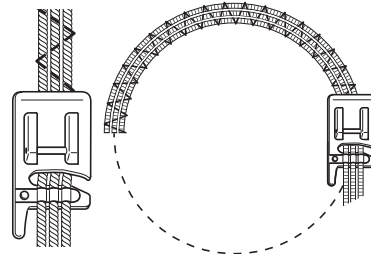

💡 Note

- When sewing with zigzag or decorative stitches, adjust the stitch width, so that it is slightly wider than the width of the braid or cording.

List of New Patterns

Border Patterns (Additions from Decorative Stitch Patterns)

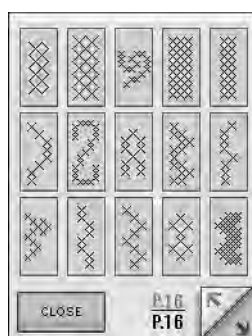
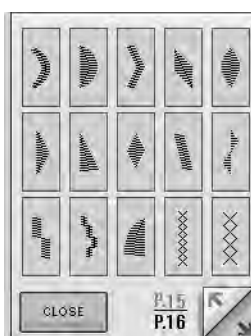
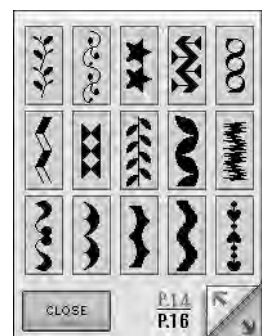
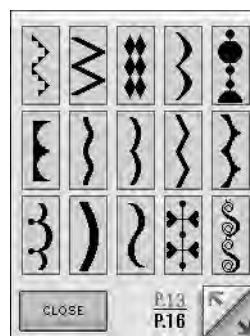
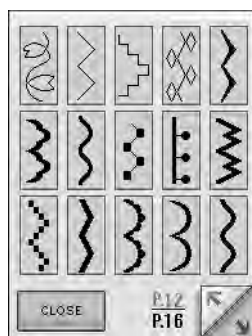
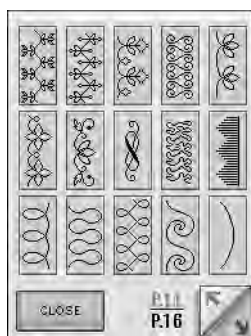
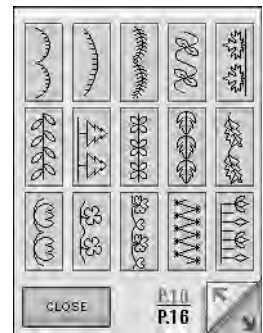
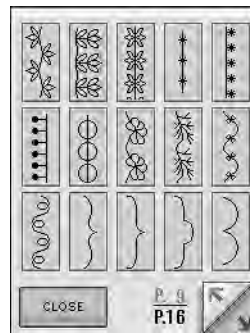
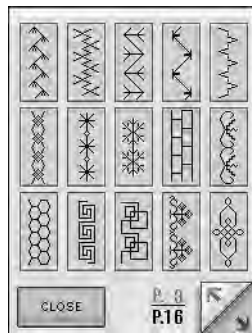
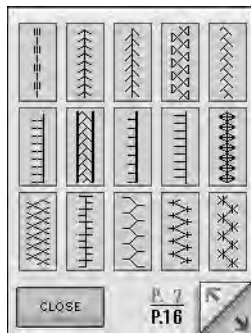

Small Fonts

ABCDE

A	B	C	D	E
F	G	H	I	J
K	L	M	N	O
P	Q	R	S	T
U	V	W	X	Y
CLOSE	Z	'	—	

ABC abc 0-9?! ÄÅä

a	b	c	d	e
f	g	h	i	j
k	l	m	n	o
p	q	r	s	t
u	v	w	x	y
CLOSE	z	'	—	

ABC abc 0-9?! ÄÅä

0	1	2	3	4
5	6	7	8	9
&	?	!	()
'	,	.	-	_
/				
CLOSE				

ABC abc 0-9?! ÄÅä

Ä	Å	Æ	Ń	
Ö	Ø	Ç	Ù	ä
à	á	â	œ	ë
è	é	ê	ñ	ó
ò	ø	ì	ς	ü
CLOSE		û	β	

ABC abc 0-9?! ÄÅä

ABCDE

À	Á	Â	Ä	Å
Æ	Ç	È	É	Ê
Ë	Ì	Í	Î	Ï
Ð	Ñ	Ò	Ó	Ô
Õ	Ö	Ø	Ù	Ú
Û	Ü	Ý	à	á
â	ä	å	æ	ç
è	é	ê	ë	ê
ì	í	î	ï	ï
ð	ñ	ò	ó	ô
õ	ö	ø	ù	ú
û	ü	ý	ÿ	ÿ
CLOSE	Z	'	—	

ABC abc 0-9?! ÄÅä

à	á	â	ä	å
æ	ç	è	é	ê
ë	ì	í	î	ï
ð	ñ	ò	ó	ô
õ	ö	ø	ù	ú
û	ü	ý	ÿ	ÿ
CLOSE	z	'	—	

ABC abc 0-9?! ÄÅä

0	1	2	3	4
5	6	7	8	9
&	?	!	()
'	,	.	-	_
/				
CLOSE				

ABC abc 0-9?! ÄÅä

À	Á	Â	Æ	Ń
Ö	Ø	Ç	Ù	ä
à	á	â	œ	ë
è	é	ê	ñ	ó
ò	ø	ì	ς	ü
CLOSE		û	β	

ABC abc 0-9?! ÄÅä

ENGLISH

Cyrillic Fonts

АБВ



АБВ



TABLE DES MATIÈRES

À propos de ce manuel	2
À propos de ce qui apparaît à l'écran	2
Plus d'informations sur le pied-de-biche fourni.....	3
Pied pour ourlets invisibles (avec guide).....	3
Pied ourleur étroit	4
Pied pour cordonnet (guide 3 cordonnets).....	6
Fonctionnalités du mode de modification de la broderie	7
Broderie à l'aide du cadre de broderie de bord	7
Sélection d'un nouveau motif de bordure.....	8
Création d'un appliqué.....	8
Édition des motifs de caractère	14
Séparation de motifs de caractères combinés	14
Sélection d'une petite police/d'une police cyrillique	15
À propos de l'écran de réglages	17
Modification des couleurs de l'arrière-plan des motifs de broderie	17
Modification de la forme du pointeur lorsque vous utilisez une souris USB.....	18
À propos du travail à la canette	19
Matériel nécessaire.....	20
Enfilage supérieur.....	21
Préparation du fil de la canette.....	21
Création d'un travail à la canette	25
Positionnement du tissu et couture	25
Finition des extrémités de fil.....	27
Couture en mouvement libre pour le travail à la canette	27
Réglage de la tension du fil	29
Dépannage.....	30
À propos du guide pour couture circulaire.....	31
Accessoires inclus	31
Fixation du guide pour couture circulaire.....	32
Couture d'un cercle.....	32
Utilisation du gabarit quart de cercle.....	34
Utilisation du pied-de-biche fourni.....	34
Liste de nouveaux motifs	36
Motifs de bordure (Ajouts aux motifs de points décoratifs).....	36
Petites polices	37
Polices cyrilliques	38

À propos de ce manuel

Le présent manuel offre des informations supplémentaires qui ne sont pas décrites dans le manuel d'instructions. Lisez attentivement ces informations avant d'utiliser la machine.

À propos de ce qui apparaît à l'écran

Les illustrations de l'écran présentées dans ce manuel peuvent différer de celles qui apparaissent réellement sur la machine.

Plus d'informations sur le pied-de-biche fourni

1.

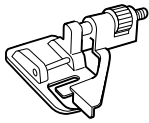

2.

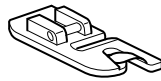

3.

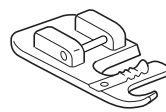

N°	Nom de la pièce	Code de la pièce	Page de référence
1	Pied pour ourlets invisibles (avec guide)	XA0059-001	page 3
2	Pied ourleur étroit	184600-001	page 4
3	Pied pour cordonnet (guide 3 cordonnets)	XA6871-001	page 6

FRANÇAIS

Pied pour ourlets invisibles (avec guide)

■ Utilisation

Ce pied est pratique non seulement pour les points ourlet invisible mais aussi pour la couture de points par rapport aux bords du tissu et pour les rabats. Retirez le pied-de-biche et fixez le pied pour ourlets invisibles de type à montage par simple pression.

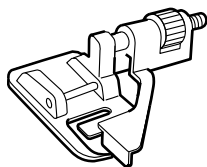

Pied pour ourlets invisibles (avec guide)

■ Couture

• Couture par rapport au bord du tissu

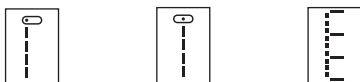

Positionnez l'aiguille en fonction de la distance à laquelle vous souhaitez coudre le point par rapport au bord du tissu, puis abaissez-la.

Tournez la vis du guide du pied et réglez soigneusement pour guider le tissu.

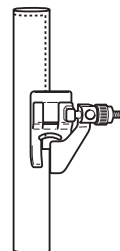
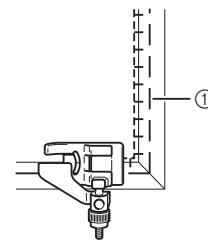

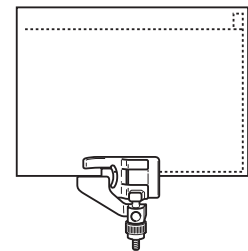

① Faufilage



• Couture de rabats

Sélectionnez «  ». Alignez la position du guide du pied sur celle de l'aiguille et cousez le rabat de la largeur souhaitée.

• Assemblage

- 1 Sélectionnez la surpiqûre souhaitée. Exemples (, ,  etc.)
- 2 Placez le tissu sous le pied de façon à aligner le guide du pied entre les deux bords du tissu.

3 Abaissez le pied et cousez.

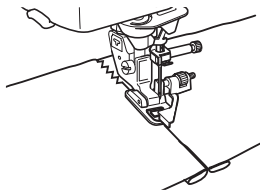

• Couture de points ourlet invisible



Pour les tissus de grammage normal

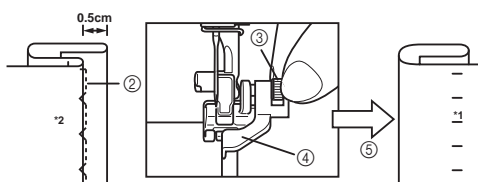
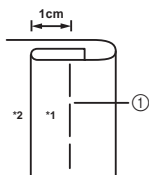

Pour les tissus lourds

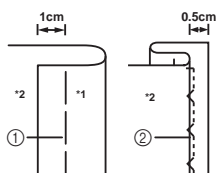

- ① Faufilage
- ② Position de la couture
- ③ Tourner la vis pour régler le guide sur l'ourlet plié.
- ④ Guide
- ⑤ Tourner sur l'endroit
- *1 Endroit
- *2 Envers

Pied ourleur étroit

Ce pied est conçu pour froncer un double ourlet de 3 mm tout en cousant des points droits.

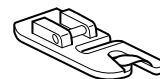

Pied ourleur étroit

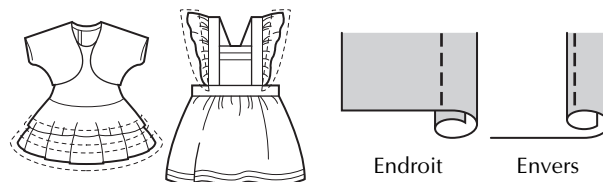

■ Préparation de la couture

- 1 Retirez le pied-de-biche et fixez le pied ourleur étroit de type à montage par simple pression.

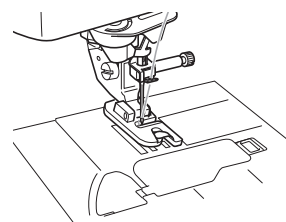

- 2 Sélectionnez le point droit (aiguille au centre).



- 3 Utilisez la pédale de manière à ce que vos mains soient libres pour guider le tissu.

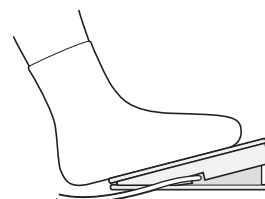

■ Couture

- 1 Placez le tissu (l'envers vers le haut) sous le pied-de-biche. Abaissez l'aiguille à 3 mm des bords du tissu, abaissez le pied-de-biche, puis cousez 2 ou 3 points.

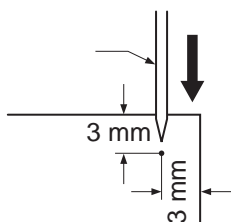

- 2 Relevez l'aiguille et le pied-de-biche, puis tenez les extrémités des fils supérieur et inférieur pour les dégager du tissu et tirez le tissu par l'avant du pied-de-biche.

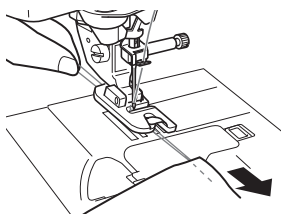

- 3 Tout en tenant les fils, faites-les passer par la partie recourbée du pied-de-biche et tirez-les vers l'arrière du pied-de-biche. Enroulez le tissu autour de la partie recourbée du pied-de-biche de la même façon. Placez le bord du tissu sous l'aiguille et abaissez le pied-de-biche.

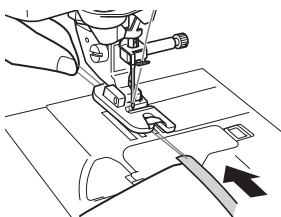

- 4 Tout en évitant de faire dépasser le tissu du côté droit du pied-de-biche, tirez légèrement sur le fil tout en cousant lentement.

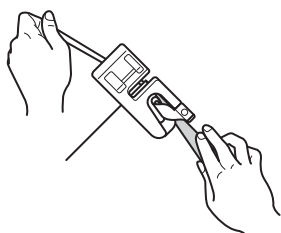

- 5 Après avoir cousu 2 à 3 cm de tissu, relâchez le fil et guidez le tissu par l'avant du pied-de-biche à l'aide de votre main gauche. Gardez une quantité uniforme de tissu enroulé autour de la partie recourbée du pied-de-biche jusqu'à ce que le rabat soit terminé.

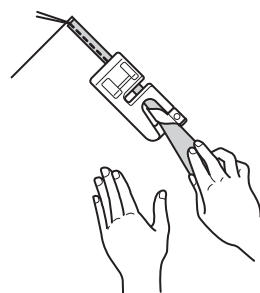

■ Conseils

- Si le tissu enroulé autour de la partie recourbée est insuffisant et que vous n'avez pas cousu un triple rabat :

Tirez le tissu que vous tenez dans votre main droite vers la gauche pour augmenter la quantité de tissu enroulé autour de la partie recourbée du pied-de-biche. En même temps, guidez soigneusement le tissu vers la droite à l'aide de votre main gauche.

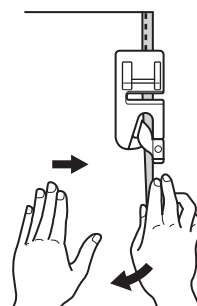

- Si la quantité de tissu enroulé autour de la partie recourbée est trop importante et que vous avez cousu un large triple rabat :

Tirez le tissu que vous tenez dans votre main droite vers la droite pour réduire la quantité de tissu enroulé autour de la partie recourbée du pied-de-biche. En même temps, guidez soigneusement l'excédent de tissu vers la gauche à l'aide de votre main gauche.

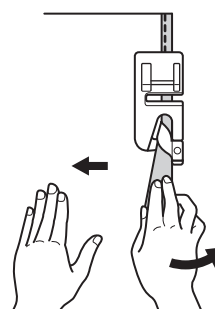

Pied pour cordonnet (guide 3 cordonnets)

■ Utilisation

Permet de décorer des vêtements et du linge de maison avec des fils décoratifs.

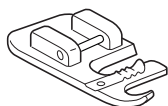

Pied pour cordonnet (guide 3 cordonnets)

■ Préparation de la couture

Retirez le pied-de-biche et fixez le pied pour cordonnet de type à montage par simple pression.

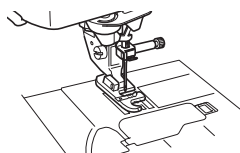

• Points suggérés

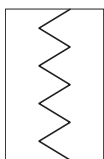

Zigzag



Zigzag élastique

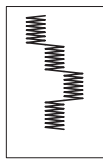

Point plumetis décoratif

• Largeur du point zigzag

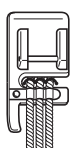

Triple cordonnet élastique

Sélectionnez le point zigzag en pointillé et cousez à une largeur maximale de point de 5 mm.

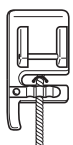

Cordonnet simple

Le point zigzag peut être positionné dans le guide central ou droit. Vérifiez la position du point et déterminez le guide approprié à suivre. Définissez une largeur de point supérieure à celle du cordonnet.

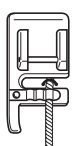

• Longueur de point

Sélectionnez la longueur de point souhaitée. N'oubliez pas que les résultats varient en fonction de la longueur de point sélectionnée.

• Pédale

Grâce à la pédale, vos mains sont libres et vous pouvez ainsi manipuler facilement le tissu.

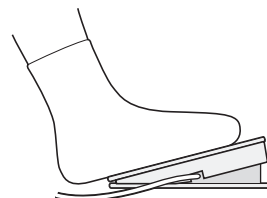

■ Couture

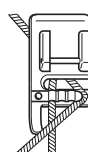

Faites passer les cordonnets, un par un, du côté droit du ressort du pied pour cordonnet dans leurs guides respectifs.



Placez le cordonnet sous le pied et faites-le dépasser de 4 à 5 mm derrière le pied. Si vous utilisez 2 ou 3 cordonnets, veillez à ne pas les enfoncer en dessous de l'avant du pied.

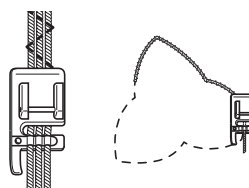

Placez un tissu en dessous du pied. Abaissez le pied et cousez.

Fonctionnalités du mode de modification de la broderie

Broderie à l'aide du cadre de broderie de bord

Étant donné que le tissu peut être facilement replacé si le cadre de broderie de bord est utilisé, ce cadre est utile pour broder des motifs répétés en faisant glisser le tissu. Une fonction ajoutée de ce cadre est que la pression appliquée par les cadres supérieur et inférieur ne laisse pas de trace sur le tissu. Vous pouvez broder une zone de 10 cm x 18 cm.

Pour plus de détails sur le cadre de broderie de bord, reportez-vous au manuel d'instructions fourni avec le cadre de broderie de bord en option.

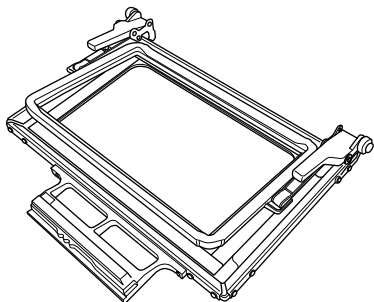

Nom de la pièce	Code de la pièce
Cadre de broderie d'encadrement H 18 cm x L 10 cm (H 7 po x L 4 po)	BLSO-BF

! ATTENTION

- Ne laissez pas le cadre de broderie de bord à portée des enfants pour éviter tout risque de blessure.

Remarque

- Si le cadre de broderie de bord n'est pas utilisé, déverrouillez-le avant de le ranger.

Exemples de projets avec le cadre de broderie de bord

Nous vous recommandons d'utiliser le cadre de broderie de bord pour broder des motifs répétés sur les bords des tissus comme les rideaux, les recouvrements de chaise, les couvertures, les nappes et les draps.

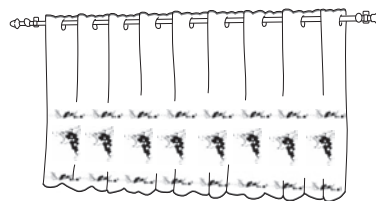
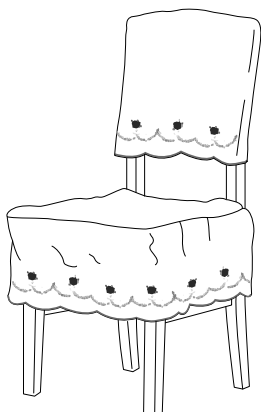

Mémo

- Pour plus de détails sur la fonction de bordure, reportez-vous à la section « Conception de motifs répétés » du chapitre 6 du Guide d'instructions et de référence de la machine à coudre.

Réglages de l'affichage du cadre pour le cadre de broderie de bord

- 1 Appuyez sur .
- 2 Dans les réglages de l'affichage du cadre de broderie, sélectionnez un des affichages du cadre de broderie de bord.

* Parmi les 12 réglages disponibles, deux sont destinés aux cadres de broderie de bord.

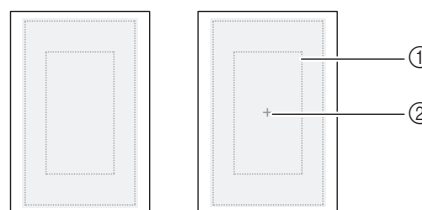

- ① Zone de broderie du cadre de broderie de bord
- ② Ligne centrale

Sélection d'un nouveau motif de bordure

150 motifs de points décoratifs ont été ajoutés comme motifs de bordure. Pour plus de détails sur les motifs, consultez « Liste de nouveaux motifs » (page 36). Si le cadre de broderie de bord est utilisé, les motifs répétés peuvent être facilement remplacés. La procédure suivante décrit comment choisir des motifs en mode de modification de la broderie.

1 Appuyez sur .

2 Appuyez sur .

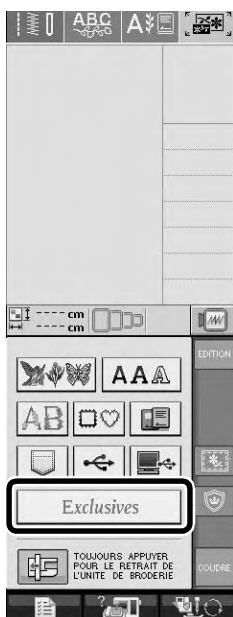

3 Appuyez sur  pour afficher les illustrations.

4 Appuyez sur la touche du motif souhaité parmi les nouveaux motifs de bordure de la P. 7 à la P. 16.

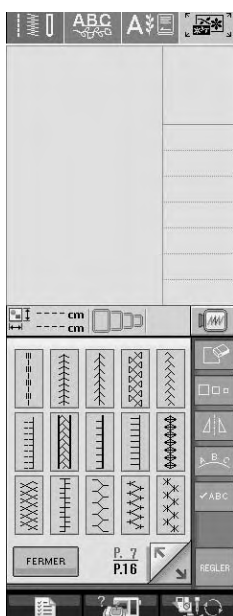

5 Au besoin, utilisez la fonction de bordure pour répéter le motif.

Création d'un appliqué

Les appliqués peuvent être créés à partir de motifs intégrés et de motifs provenant de cartes de broderie. Cette spécificité est très pratique pour des tissus qui ne peuvent pas être brodés ou lorsque vous voulez appliquer un appliqué à un vêtement.

■ Exemples de projets utilisant des appliqués créés

Les appliqués peuvent être cousus à des tissus, comme des sacs ou des vêtements, pour les personnaliser. Lorsqu'il est cousu au jean, l'appliqué ressort vraiment. Les appliqués en forme d'animal et de fruit peuvent être utilisés pour les jouets des enfants.

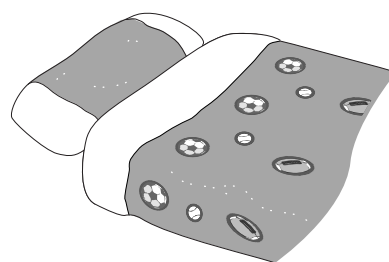
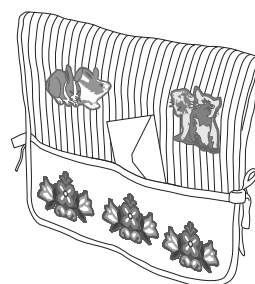

■ Création d'un appliqué

Par exemple, le motif suivant sera utilisé pour créer un appliqué.



Remarque

- Les tissus en feutre ou en jean sont conseillés pour les appliqués. En fonction du motif et du tissu utilisés, les tissus plus légers peuvent faire apparaître la broderie plus petite.
- Pour obtenir des résultats optimaux, assurez-vous d'utiliser un renfort pour la broderie.
- Sélectionnez un cadre qui correspond à la taille du motif. Les options de cadres sont affichées sur l'écran à cristaux liquides.
- Lors de la création d'appliqués, n'utilisez pas le cadre de broderie de bord. En fonction de la densité du motif et du tissu utilisés, un rétrécissement des points est possible.

1 Appuyez sur .

2 Sélectionnez un motif et modifiez-le au besoin.



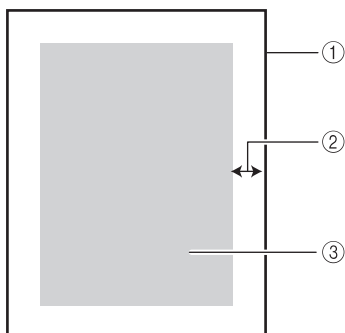

Remarque

- Terminez la modification du motif avant de choisir les réglages de l'appliqué. Si le motif est modifié après que vous avez choisi les réglages de l'appliqué, la broderie de l'appliqué et le motif peuvent ne pas être correctement alignés.
- Étant donné qu'un contour est ajouté, le motif pour un appliqué (lorsque les réglages de l'appliqué sont sélectionnés) sera plus grand que le motif original. Tout d'abord, ajustez la taille et la position du motif comme illustré ci-après.



- ① Zone de broderie
- ② Env. 1 cm
- ③ Taille du motif

3 Appuyez sur , et affichez la P. 6 de l'écran des réglages.

4   permet de spécifier la distance entre le motif et le contour de l'appliqué.

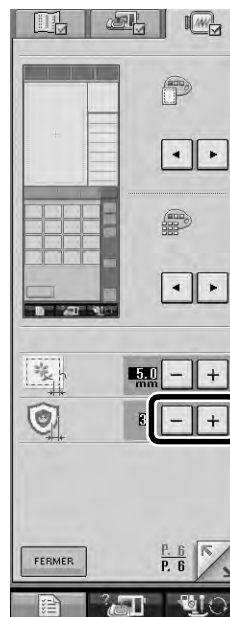

Mémo

- Trois réglages sont disponibles : 1 (étroit), 2 (normal) et 3 (large).

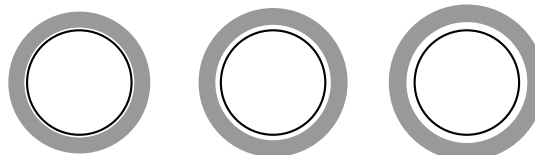

- ①
- ②
- ③
- Le réglage reste sélectionné même lorsque vous mettez la machine hors tension.

5 Appuyez sur  pour revenir à l'écran précédent.

6 Appuyez sur .

7 Appuyez sur .

- 8 Appuyez sur  pour sélectionner le réglage de l'appliqué.



Mémo

- Pour annuler le réglage, appuyez sur .
- Si aucun motif n'est sélectionné, la touche est grisée et ne peut être sélectionnée.

→ Les étapes de la création de l'appliqué sont ajoutées dans l'ordre de couture.

Mémo

- Trois étapes sont ajoutées à l'ordre de couture : ligne de découpe de l'appliqué, position d'un motif sur le vêtement et couture de l'appliqué.

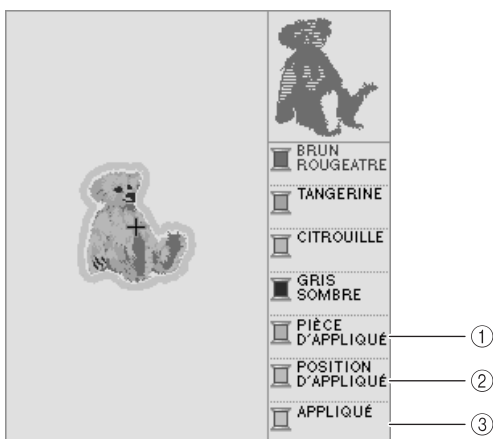

- ① Ligne de découpe pour l'appliqué
- ② Position du motif sur le vêtement
- ③ Couture de l'appliqué

Remarque

- Un appliqué ne peut pas être créé si le motif est trop grand ou trop compliqué ou si un motif combiné est séparé. Même si le motif sélectionné s'adapte à la zone de broderie, il est possible que le motif entier de l'appliqué dépasse la zone de broderie lorsque le contour est ajouté. Si un message d'erreur s'affiche, sélectionnez un autre motif ou modifiez-le.

- 9 Appuyez sur .

- 10 Fixez ou collez un morceau de renfort de broderie correspondant à l'appliqué à l'arrière du tissu en feutre ou en toile de jean.

Remarque

- Pour obtenir des résultats optimaux, assurez-vous d'utiliser un renfort pour la broderie.

- 11 Placez le tissu d'appliqué dans le cadre de broderie, fixez celui-ci à la machine et commencez le travail de broderie.

- 12 Une fois le motif brodé, enfilez la machine avec le fil destiné à la ligne de découpe et cousez celle-ci (PIÈCE D'APPLIQUÉ).

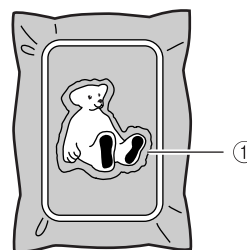

- ① Ligne de découpe pour l'appliqué

Mémo

- Pour la ligne de découpe, nous vous recommandons d'utiliser du fil d'une couleur la plus proche possible de celle du tissu.

- 13** Retirez la pièce d'appliqué du cadre de broderie et découpez soigneusement le long de la couture. Ensuite, enlevez soigneusement le fil de la ligne de découpe.

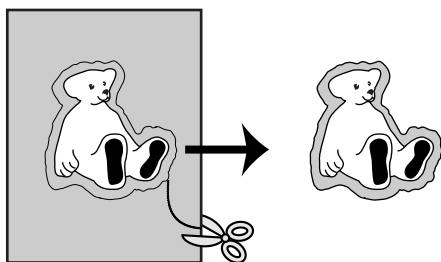

Remarque

- En fonction de la densité du motif et du tissu utilisé, le motif peut rétrécir ou l'appliqué peut être décalé par rapport à la ligne de positionnement. Nous vous recommandons de couper légèrement à l'extérieur de la ligne de découpe.
- Lorsque vous utilisez des motifs symétriques verticalement et horizontalement, utilisez une craie pour indiquer l'orientation du motif avant de le découper.
- Découpez soigneusement le motif au niveau du contour que vous venez de coudre. Ne coupez pas à l'intérieur de la ligne de découpe car le fil ne prendra pas le tissu de l'appliqué.

- 14** Utilisez deux couches de renfort de broderie adhésif soluble dans l'eau en collant leur côté adhésif l'un à l'autre, puis placez-les dans le cadre de broderie.

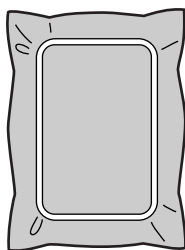

Remarque

- Si vous utilisez un renfort de broderie soluble dans l'eau, il n'est pas nécessaire de l'enlever après avoir cousu le contour de l'appliqué. Pour réduire le risque de rétrécissement du motif, nous vous recommandons d'utiliser un renfort de broderie soluble dans l'eau.
- Assemblez deux couches de renfort de broderie soluble dans l'eau, sinon il pourrait se déchirer lors du travail de broderie.

- 15** Enfilez la machine avec le fil destiné au contour comme à l'étape 17, puis cousez la ligne de positionnement de l'appliqué (POSITION DE L'APPLIQUÉ).

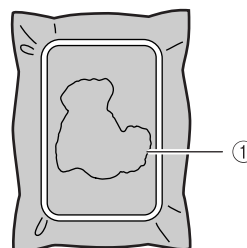

① Ligne de positionnement du motif

- 16** Appliquez une légère touche de colle ou de produit adhésif et collez l'appliqué de sorte qu'il soit aligné avec la ligne de positionnement.

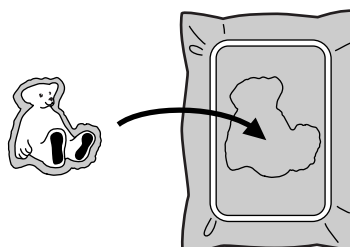

Remarque

- Avant de coller l'appliqué, veillez à ce qu'il soit correctement aligné avec la ligne de positionnement.

- 17** A l'aide de la machine que vous avez enfilée avec le fil destiné au contour de l'étape 15, cousez le contour (APPLIQUÉ).

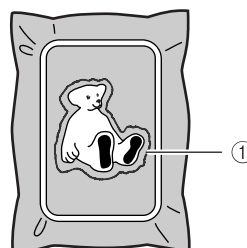

① Contour de l'appliqué

Mémo

- Le contour est cousu à l'aide de points plumetis.
- A ce stade, de la colle risque de couler sur le pied-de-biche, l'aiguille et la plaque d'aiguille. Terminez de broder le motif d'appliqué et nettoyez la colle.

- 18** Lorsque le travail de broderie est terminé, enlevez le renfort de broderie du cadre de broderie.

19 Utilisez des ciseaux pour couper l'excédent de renfort de broderie à l'extérieur du contour de l'appliqué.

20 Humidifiez l'appliqué avec un peu d'eau pour dissoudre le renfort de broderie soluble.

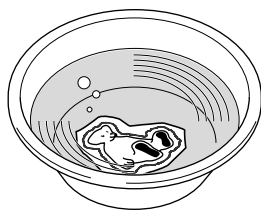

21 Séchez l'appliqué, puis repassez-le si nécessaire.



Remarque

- N'appuyez pas trop fort lorsque vous repassez l'appliqué car la couture pourrait s'abîmer.

■ Utilisation d'un motif d'encadrement pour le contour

En utilisant un motif d'encadrement, vous pouvez ajouter la forme de contour d'appliqué désirée.



1 Exécutez les opérations décrites dans les étapes 1 à 5 de « Création d'un appliqué ».

2 Sélectionnez la forme de cadre et le motif désirés et ajoutez-le au motif d'appliqué.

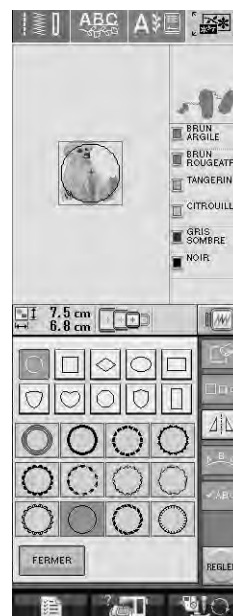



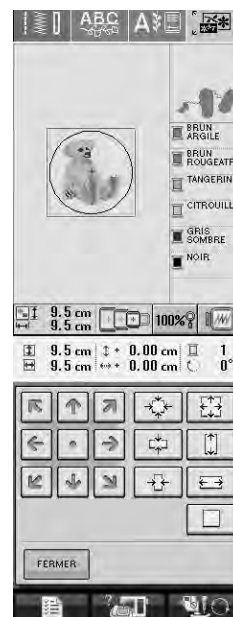

3 Modifiez le motif d'encadrement de sorte qu'il s'adapte à la taille du motif d'appliqué.



- 4 Appuyez sur  pour sélectionner les réglages de l'appliqué.



- 5 Appuyez sur .

- 6 Utilisez  SELECTION  pour sélectionner le motif d'encadrement, puis appuyez sur .

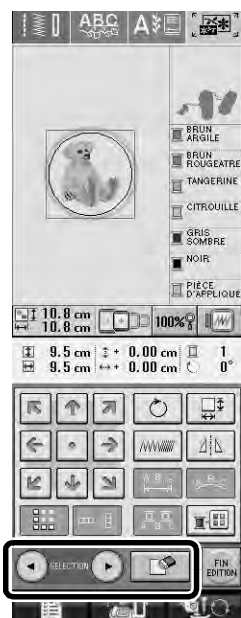

→ Le motif d'encadrement est supprimé.

- 7 Appuyez sur , puis sur .

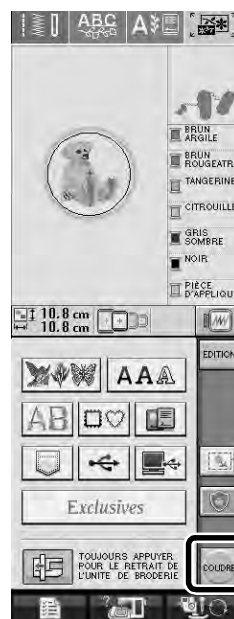



- 8 Poursuivez avec l'étape 10 de « Création d'un appliqué » pour terminer l'appliqué.

Édition des motifs de caractère

Séparation de motifs de caractères combinés

Les motifs de caractères combinés peuvent être séparés pour ajuster l'espacement des caractères ou modifier séparément les motifs après que vous avez entré tous les caractères.

- 1 Appuyez sur .
- 2 Appuyez sur  et sélectionnez la police.
- 3 Combinez les caractères et appuyez sur .



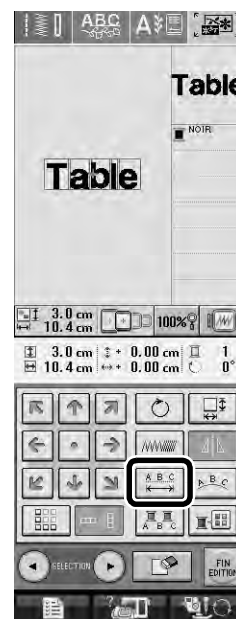

- 4 Appuyez sur .



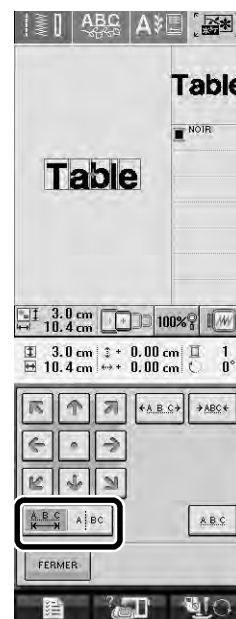

- 5 Appuyez sur .





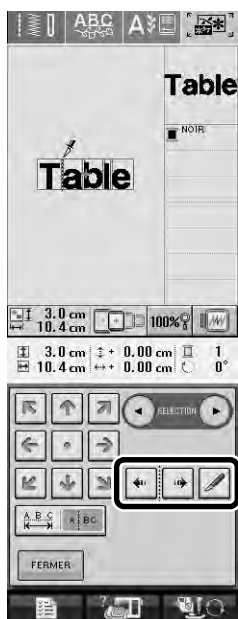



→ La touche est représentée par  à l'écran.

6 Utilisez   pour choisir où séparer le motif et appuyez sur  pour procéder à la séparation. Pour cet exemple, le motif sera séparé entre le « T » et le « a ».



 **Remarque**

- Un motif de caractère séparé ne peut plus être combiné.

7   permet de sélectionner un motif et     permet d'ajuster l'espacement des caractères.

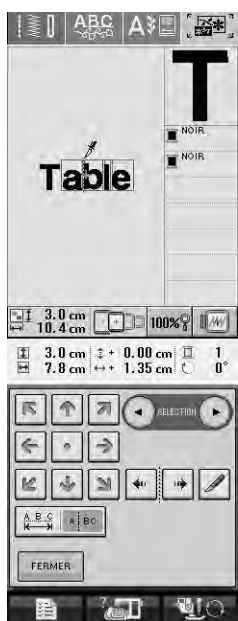

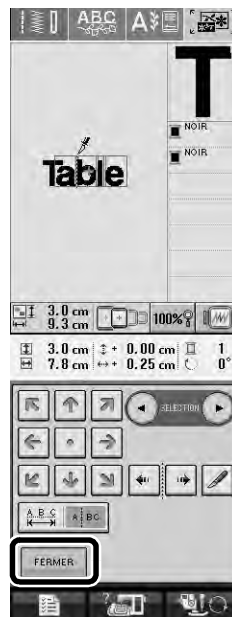

8 Appuyez sur  .



Sélection d'une petite police/d'une police cyrillique

Deux petites polices et deux polices cyrilliques ont été ajoutées. Pour plus de détails sur les motifs, consultez « Liste de nouveaux motifs » (page 37-38). La procédure suivante décrit comment choisir des motifs en mode de modification de la broderie.

- 1 Appuyez sur  .
- 2 Dans l'écran de sélection des motifs, appuyez sur  .

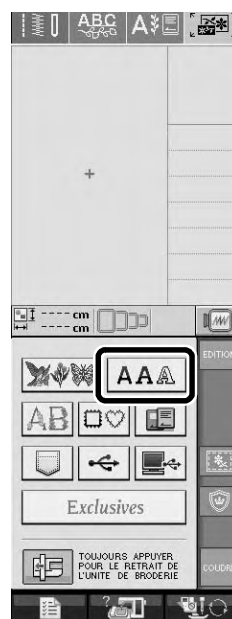

- 3 Sélectionnez la police souhaitée parmi les petites polices et les polices cyrilliques de la page 2.

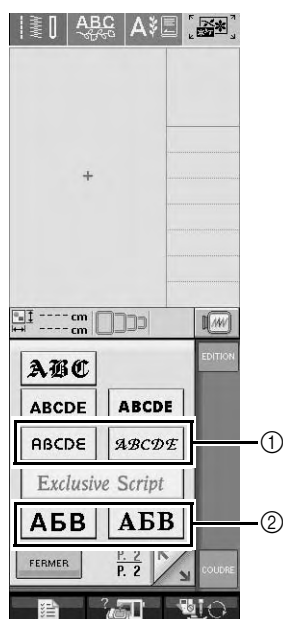

- ① Petites polices
② Polices cyrilliques

- 4 Entrez les caractères.

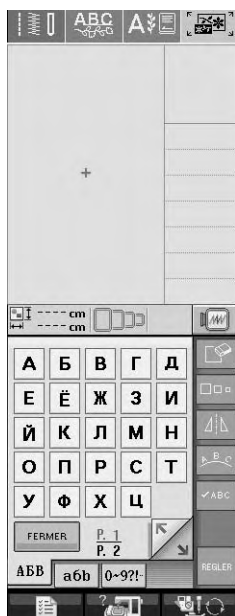

Remarque

- Pour obtenir de meilleurs résultats lorsque vous cousez des motifs à petite police,
 - réduisez la tension du fil en deçà de celle utilisée pour broder des motifs normaux ;
 - réduisez la vitesse de couture en deçà de celle utilisée pour broder des motifs normaux ;
 - réduisez la taille du fil pour atteindre un fil d'un poids de 80 ou 100.

À propos de l'écran de réglages

Modification des couleurs de l'arrière-plan des motifs de broderie





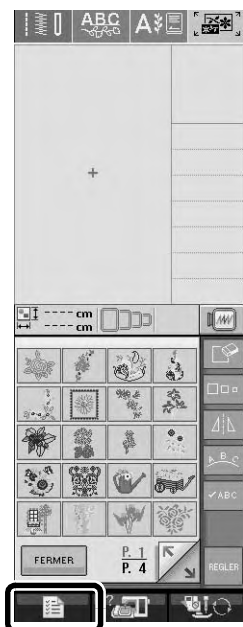

Dans l'écran des réglages, les couleurs de l'arrière-plan peuvent être modifiées pour le motif de broderie et les miniatures des motifs. En fonction de la couleur du motif, sélectionnez la couleur de l'arrière-plan désirée parmi les quatre couleurs disponibles. Diverses couleurs d'arrière-plan peuvent être sélectionnées pour le motif de broderie et les miniatures des motifs.

1 Appuyez sur  ou .

2 Appuyez sur .



3 Affichez la P. 6 de l'écran des réglages.

4 Utilisez   pour sélectionner la couleur d'arrière-plan parmi les quatre réglages disponibles (, ,  et ).

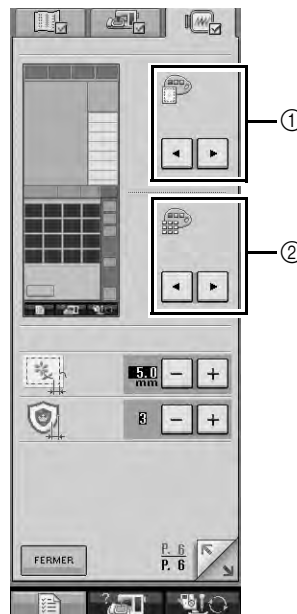

- ① Arrière-plan du motif de broderie
- ② Arrière-plan des miniatures de motif

5 Appuyez sur  pour revenir à l'écran précédent.



Mémo

- Le réglage reste sélectionné même lorsque vous mettez la machine hors tension.







Modification de la forme du pointeur lorsque vous utilisez une souris USB

Dans l'écran des réglages, vous pouvez sélectionner la forme du pointeur qui apparaît lorsqu'une souris USB est branchée. En fonction de la couleur de l'arrière-plan, sélectionnez la forme désirée parmi les trois formes disponibles.



Mémo

- Pour plus de détails sur le changement de la couleur d'arrière-plan, reportez-vous à la section « Modification des couleurs de l'arrière-plan des motifs de broderie » à la page 17.

- 1 Appuyez sur .
- 2 Affichez la P. 3 de l'écran des réglages.
- 3 Utilisez   pour sélectionner la forme du pointeur parmi les trois réglages disponibles (,  et ).

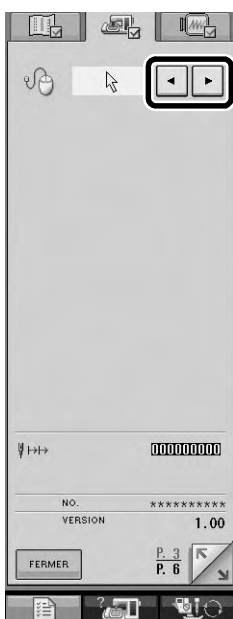

- 4 Appuyez sur  pour revenir à l'écran précédent.



Mémo

- Le réglage reste sélectionné même lorsque vous mettez la machine hors tension.

À propos du travail à la canette

Vous pouvez créer de magnifiques points avec un aspect tridimensionnel en enroulant autour de la canette un fil très épais ou du ruban trop épais pour passer par le chas de l'aiguille de la machine à coudre. Le fil ou le ruban décoratif sera visible en dessous du tissu alors que vous cousez avec l'envers du tissu vers le haut.

Le travail à la canette est cousu à l'aide du boîtier de la canette spécial (gris) et du capot du compartiment à canette avec taquets, fournis avec ce kit.

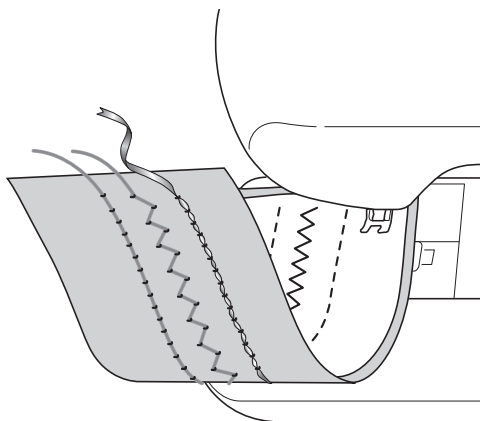

Points de couture courants

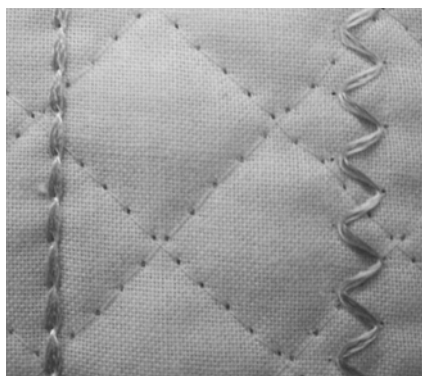

Points décoratifs
(Pour les modèles comportant des points intégrés décoratifs)



Couture en mouvement libre

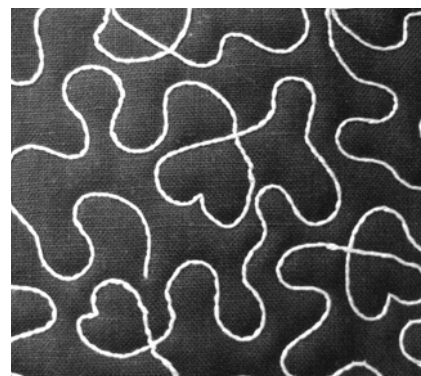

Matériel nécessaire

■ Boîtier de la canette et capot du compartiment à canette

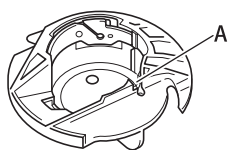

- ① Boîtier de la canette (gris)
Ce boîtier de la canette n'est utilisé que pour le travail à la canette. Le boîtier de la canette vous permet de coudre avec un fil épais ou du ruban étroit ne pouvant être passé par le chas de l'aiguille. Il y a une encoche à l'emplacement marqué par la lettre « A ».



- ② Capot du compartiment à canette
Deux petits taquets en V se trouvent à l'arrière du capot du compartiment à canette comme indiqué par la lettre « B ».
Les taquets permettent de maintenir la canette en place de sorte qu'elle ne se soulève pas lorsqu'elle alimente du fil épais.

■ Fil inférieur

Nous recommandons les types de fil suivants pour le travail à la canette.



Fil de broderie à la main N° 5 ou plus fin ou fil décoratif



Ruban tissé flexible
(2 mm environ (env. 5/64 de pouce) recommandés)



Ruban fin de broderie (en soie ou dans un tissu ressemblant à la soie)
(3,5 mm (env. 1/8 de pouce) ou moins recommandés)

* Lorsqu'un ruban large ou des fils lourds sont utilisés, nous vous recommandons de coudre quelques points d'essai avec et sans appliquer une tension sur le boîtier de la canette pour définir laquelle des deux méthodes donne les meilleurs résultats de couture.

Si un ruban d'une largeur de 3,5 mm (env. 1/8 de pouce) est utilisé, nous vous recommandons de ne pas appliquer de tension sur le boîtier de la canette. Reportez-vous à la page 23 pour des instructions plus détaillées.

Remarque

- N'utilisez pas de fil plus lourd que du fil de broderie à la main N° 5.
- Certains fils peuvent ne pas être adéquats pour le travail à la canette. Veillez à coudre quelques points d'essai avant de coudre sur votre projet.

■ Fil supérieur

Le choix du fil supérieur peut varier selon la finition que vous souhaitez atteindre. En utilisant un fil de broderie (polyester), un fil en polyester à usages multiples ou un fil monofilament (nylon transparent), l'aspect d'un seul motif peut être modifié de nombreuses fois juste en choisissant un grammage et/ou une couleur de fil supérieur différents.

Si vous souhaitez que le fil supérieur ne soit pas visible, nous vous recommandons d'utiliser un fil monofilament en nylon transparent ou un fil léger en polyester (50 wt. ou plus) de la même couleur que le fil inférieur.

■ Aiguille

Utilisez l'aiguille adéquate en fonction du fil supérieur et du tissu utilisés. Pour plus de détails, consultez le Guide d'instructions et de référence de votre machine à coudre.

■ Pied-de-biche

Points de couture courants ou points décoratifs : Pied pour monogrammes « N »



Remarque

- Si le pied pour monogrammes « N » n'a pas été fourni avec la machine, utilisez le pied zigzag « J ».
- Lorsque vous cousez un motif décrit dans le Guide d'instructions et de référence de la machine pour lequel le pied pour monogrammes « N » est recommandé, veillez à utiliser ce pied, sinon, vous risquez de ne pas obtenir les résultats souhaités.

Couture en mouvement libre : Utilisez le pied pour quilting en mouvement libre fourni avec votre machine. Si vous ne disposez pas de pied pour quilting en mouvement libre, contactez votre revendeur Baby Lock agréé le plus proche pour en acheter un.

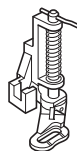

Pied pour quilting en mouvement libre

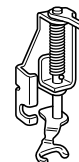

Pied pour quilting ouvert en mouvement libre « O »

■ Tissu

Veillez à coudre quelques points d'essai sur un morceau de tissu « brouillon » avec les mêmes fils et le même tissu que ceux utilisés dans votre projet.



Remarque

- Les résultats peuvent être affectés par le type de tissu utilisé. Avant de commencer votre projet, veillez à coudre quelques points d'essai sur un morceau de tissu « brouillon » qui soit le même que celui utilisé dans votre projet.

Enfilage supérieur

1 Installez une aiguille adéquate en fonction du fil supérieur et du tissu utilisés.

Pour des détails sur l'installation de l'aiguille, consultez le Guide d'instructions et de référence de la machine.

2 Fixez le pied-de-biche.

Pour savoir quel pied-de-biche utiliser, reportez-vous à la section « Matériel nécessaire » à la page 20.

Pour des détails sur la fixation du pied-de-biche, consultez le Guide d'instructions et de référence de la machine.

3 Enfilez la machine avec le fil supérieur.

Pour des détails sur l'enfilage de la machine, consultez le Guide d'instructions et de référence de la machine.

Préparation du fil de la canette

Pour créer un travail à la canette, le boîtier de la canette doit être remplacé par celui prévu pour le travail à la canette. Avant de créer votre travail à la canette, nettoyez le boîtier de la canette et la coursière.

1 Soulevez l'aiguille et le pied-de-biche, puis éteignez la machine.

2 Enlevez le plateau.

3 Retirez le couvercle de plaque d'aiguille. Pour plus de détails sur le retrait du couvercle de plaque d'aiguille, consultez le Guide d'instructions et de référence de la machine.

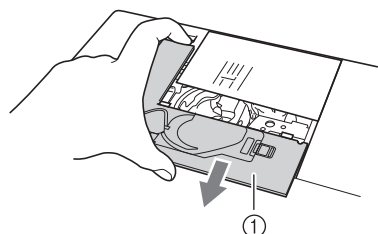

① Capot de la plaque de l'aiguille

4 Retirez le boîtier de la canette.

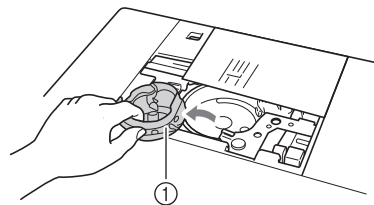

① Boîtier de la canette

5 Utilisez la brosse de nettoyage fournie avec la machine ou un aspirateur pour retirer les peluches et la poussière de la coursière et de la zone environnante.

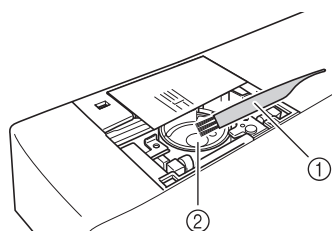

① Brosse de nettoyage
② Coursière

6 Essuyez le boîtier de la canette (gris) avec un chiffon doux non pelucheux pour le nettoyer.

7 Insérez le boîtier de la canette (gris) de sorte à aligner la marque ▲ sur la marque ● comme illustré ci-dessous.

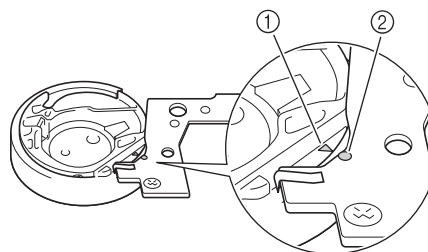
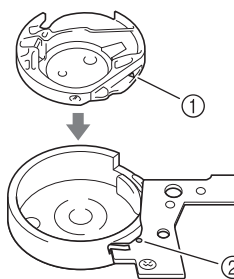

① Marque ▲
② Marque ●

Remarque

- Le boîtier de la canette (gris) ne peut pas être utilisé pour coudre autrement que pour le travail à la canette. Une fois le travail à la canette cousu, reportez-vous de nouveau à la procédure décrite dans la section « Préparation du fil de la canette » pour enlever et nettoyer le boîtier de la canette (gris), puis réinstallez le boîtier de la canette standard (noir).

ATTENTION

- Veillez à bien utiliser le boîtier de la canette (gris) quand vous créez un travail à la canette. Si vous utilisez un autre boîtier de canette, le fil pourrait s'emmêler ou la machine s'endommager.
- Veillez à ce que le boîtier de la canette soit correctement installé. Si le boîtier de la canette est mal installé, le fil pourrait s'emmêler ou la machine s'endommager.

8 Installez le couvercle de plaque d'aiguille.

Pour plus de détails sur l'installation du couvercle de plaque d'aiguille, consultez le Guide d'instructions et de référence de la machine.

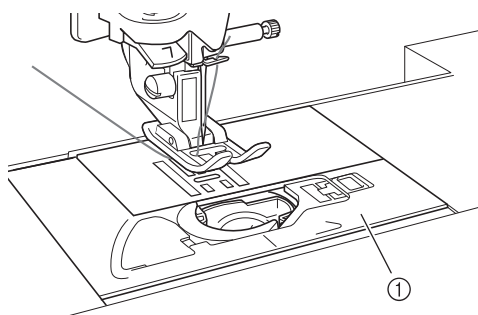

① Capot de la plaque de l'aiguille

ATTENTION

- Lorsque vous créez un travail à la canette, utilisez le capot du compartiment à canette avec taquets (pour le travail à la canette), sinon le fil pourrait s'emmêler ou l'aiguille se casser.

9 Installez le plateau.

- 10 Insérez l'extrémité du fil de la bobine de fil à travers le trou de la canette de l'intérieur vers l'extérieur. Maintenez l'extrémité du fil tout en enroulant le fil autour de la canette à la main. Après avoir enroulé le fil autour de la canette de sorte que cette dernière soit remplie de la manière illustrée ci-dessous (environ 80 %), coupez le fil.

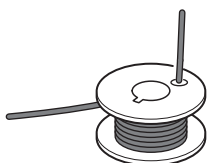

ATTENTION

- Veillez à utiliser la canette fournie ou une autre conçue spécifiquement pour cette machine (classe 15). L'utilisation d'une toute autre canette peut entraîner des dommages ou des blessures.

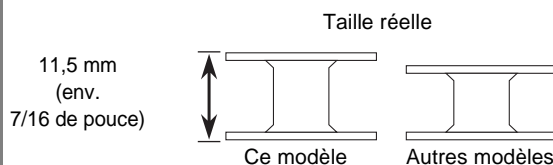

Remarque

- Enroulez le fil lentement et de façon homogène autour de la canette.
- Pour obtenir les meilleurs résultats, enroulez le fil autour de la canette de sorte qu'il ne s'emmêle pas.

- 11 À l'aide de ciseaux, coupez la queue du fil qui dépasse avec soin aussi près de la canette que possible.

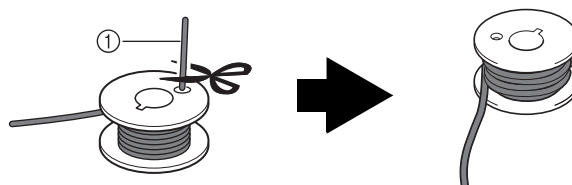

① Début du fil enroulé

ATTENTION

- Si le fil dépasse trop au delà du dessus de la canette, il pourrait s'emmêler ou l'aiguille pourrait se casser.

Mémo

Si l'insertion de l'extrémité du fil dans le trou de la canette s'avère difficile, la canette peut être bobinée si vous maintenez l'extrémité et enroulez le fil autour de la base interne. Coupez ensuite soigneusement l'extrémité du fil de sorte qu'il ne dépasse pas du côté de la canette.

- 12 Installez la canette sur laquelle vous avez enroulé le fil.

La tension ou non du fil autour de la canette dépend du type de fil utilisé.

■ Tension appliquée au fil de la canette

Insérez la canette dans le boîtier de la canette de sorte que le fil se déroule du côté gauche. Passez soigneusement le fil par la rainure du couvercle de plaque d'aiguille comme illustré ci-dessous.

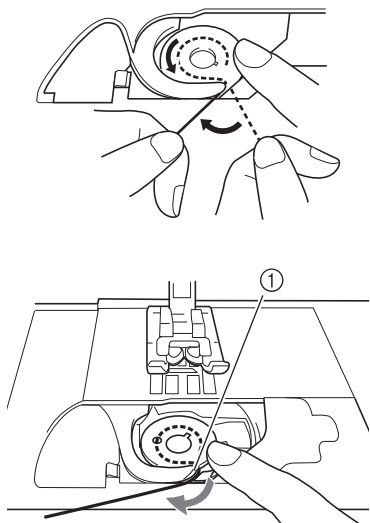

① Rainure du couvercle de plaque d'aiguille

! ATTENTION

- En enroulant la canette, veillez à ce que le fil ne soit pas effiloché. Si vous cousez avec un fil effiloché, ce dernier peut s'accrocher au ressort de tension du boîtier de la canette, puis s'emmêler complètement ou endommager la machine.
- Ne guidez pas le fil de la canette complètement dans la rainure du couvercle de plaque d'aiguille, sinon l'enfilage inférieur ne sera pas effectué correctement. Enfilez-le uniquement jusqu'à la limite indiquée ci-dessous.

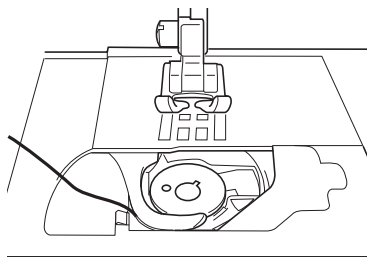

■ Tension non appliquée au fil de la canette

Si le fil de la canette est trop serré lors des essais de couture et que le réglage de la tension du boîtier de la canette n'aide pas (*comme décrit dans la section « Réglage de la tension du fil de la canette » à la page 29), ne passez pas le fil dans le ressort de tension.

Maintenez la canette de la main gauche de sorte que le fil se déroule du côté droit et tenez l'extrémité du fil de la main droite.

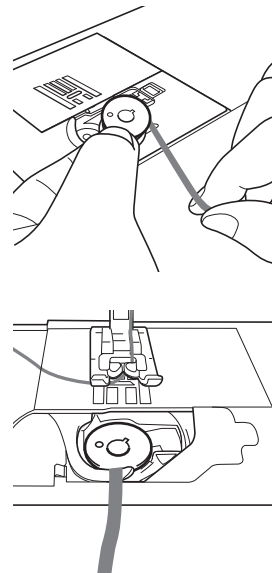

- 13 Tirez environ 8 cm (env. 3 pouces) de fil de la canette.
- 14 Tenez légèrement l'extrémité du fil supérieur tout en tournant le volant vers vous (sens antihoraire) jusqu'à ce que la marque du volant soit alignée sur la ligne de la machine.

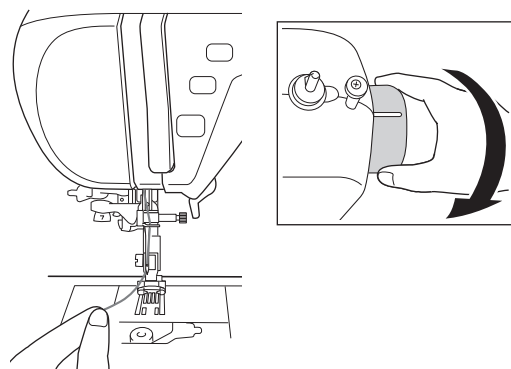

- 15** Tirez légèrement sur le fil supérieur pour faire passer le fil de la canette au travers de la plaque de l'aiguille.

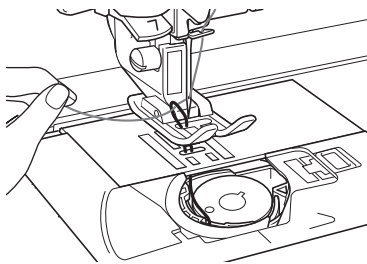

→ Une boucle formée par le fil de la canette sort par le trou de la plaque de l'aiguille.

- 16** Insérez une petite pince dans la boucle du fil de la canette et tirez le fil de la canette au dessus de la plaque de l'aiguille.

- 17** Alignez le fil supérieur et le fil de la canette, puis tirez les fils sur une longueur d'environ 10 cm (env. 4 pouces) et passez-les sous le pied-de-biche vers l'arrière de la machine.

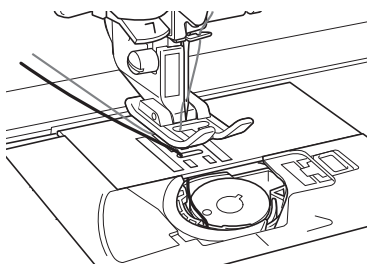

- 18** Installez le capot du compartiment à canette.

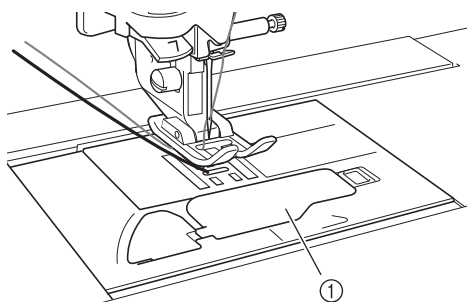

① Capot du compartiment à canette

→ Les enfilages supérieur et inférieur sont terminés.

Création d'un travail à la canette

Positionnement du tissu et couture

Remarque

- Les points recommandés pour le travail à la canette sont des points de type « aéré ».
- Veillez à effectuer vos essais de couture en utilisant le même tissu et les mêmes fils pour pouvoir en vérifier les résultats.
- Le fil de la canette pourrait s'emmêler à cause des types de motifs et de fils utilisés. Comme ceci pourrait casser l'aiguille, arrêtez immédiatement de coudre si cela se produit. Éteignez la machine, puis coupez le fil emmêlé avec des ciseaux. Ensuite, nettoyez la coursière et le boîtier de la canette comme décrit dans la section « Préparation du fil de la canette » à la page 21.

1 Placez le renfort sur l'envers du tissu.

Remarque

- Le type et le poids du renfort dépendront du tissu et du fil utilisés.

2 Si le fil est trop épais pour passer à travers le tissu vers la surface de la machine, utilisez un poinçon pour percer un trou dans le tissu au début de la couture, de sorte que le fil de la canette puisse passer par l'ouverture.

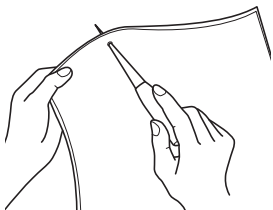

3 Utilisez le levier du pied-de-biche pour soulever le pied-de-biche.

4 Orientez l'envers du tissu vers le haut et placez le tissu sous le pied-de-biche.

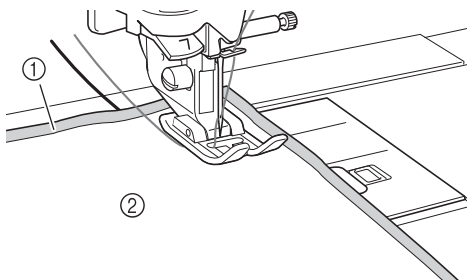

- ① Envers du tissu
- ② Renfort sur l'envers du tissu

5 Tournez le volant vers vous (sens antihoraire) pour faire passer l'aiguille à travers le tissu ou par le trou percé. Placez le fil supérieur au-dessus du pied-de-biche et maintenez-le légèrement, puis abaissez le levier du pied-de-biche.

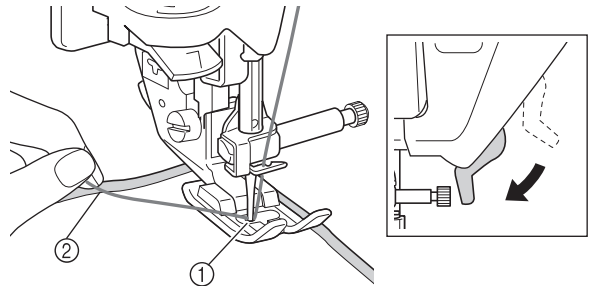

- ① Trou percé
- ② Fil supérieur au dessus du pied de biche

6 En tirant doucement sur le fil supérieur, faites tourner le volant vers vous (sens antihoraire) jusqu'à ce que la marque du volant soit alignée sur la ligne de la machine.

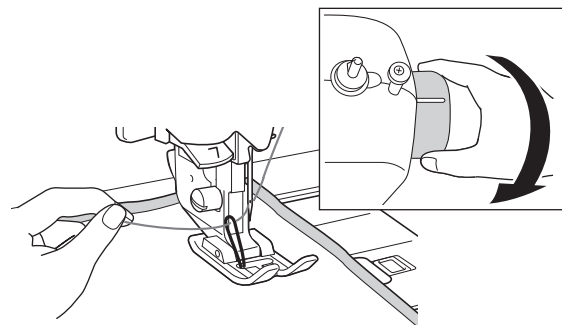

→ Une boucle formée par le fil de la canette sort par le trou fait dans le tissu.

Remarque

- Si le fil de la canette n'apparaît pas, maintenez le fil supérieur comme illustré ci-dessous pour soulever le fil de la canette.

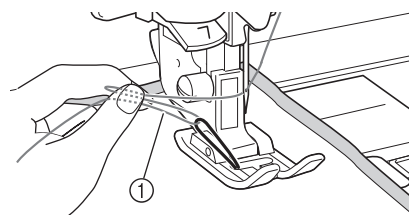

- ① Fil supérieur

- 7 Soulevez le levier du pied-de-biche, puis utilisez une petite pince pour tirer le fil de la canette vers le haut et ramenez l'extrémité du fil sur le dessus du tissu.



Remarque

- Tirez sur le fil tout en maintenant le tissu vers le bas pour qu'il ne bouge pas.

- 8 Alignez le fil supérieur et le fil de la canette, puis passez-les sous le pied-de-biche vers l'arrière de la machine.

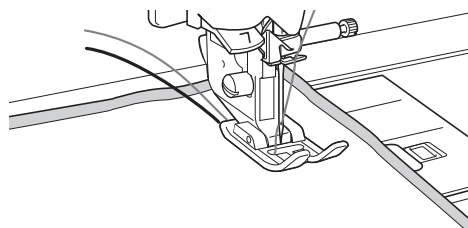

- 9 Mettez la machine sous tension.

- 10 Sélectionnez un point.



Mémo

- Pour obtenir les meilleurs résultats, choisissez une longueur de point plus longue et une largeur de point plus large. Selon le point sélectionné, il se peut qu'il ne soit pas possible de modifier la longueur et la largeur du point. Pour plus de détails sur le réglage de la longueur et de la largeur du point, consultez le Guide d'instructions et de référence de la machine.
- Selon le tissu utilisé, les points peuvent se tasser. Nous recommandons de sélectionner un point simple et de faire des essais de couture pour vérifier les résultats.

Exemples de points simples :

- 11 Réglez la tension du fil supérieur.

Pour plus de détails sur le réglage de la tension du fil supérieur, consultez le Guide d'instructions et de référence de la machine.



Mémo

Nous recommandons une tension du fil supérieur plus importante que le réglage standard.

- 12 Si votre machine est équipée des fonctions de coupe automatique du fil et de point de renfort/inverse automatique, veillez à ce qu'elles soient désactivées.



ATTENTION

- Avant de coudre, vérifiez que la fonction de coupe automatique du fil a été désactivée. Si vous commencez à coudre alors que la fonction de coupe automatique du fil est activée, le fil pourrait s'emmêler ou la machine s'endommager.

- 13 Tout en maintenant légèrement les fils à l'arrière de la machine, tournez le volant pour refaire passer l'aiguille à travers le tissu ou par le trou percé, puis abaissez le levier du pied-de-biche.

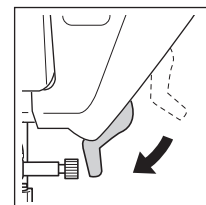
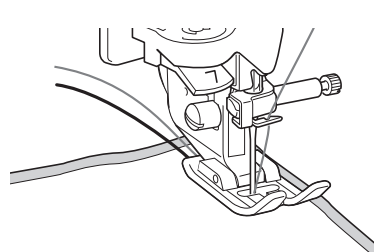
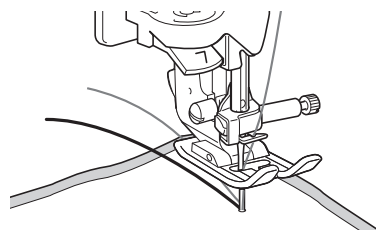

- 14 Sélectionnez une vitesse lente, maintenez doucement les fils derrière le pied-de-biche et commencez à coudre. Vous pouvez relâcher les fils une fois que vous avez cousu quelques points.



Remarque

- Avant de commencer à coudre, vérifiez qu'il y a suffisamment de fil dans la canette.

- 15** Une fois arrivé au bout de la surface à coudre, arrêtez la machine.

Remarque



- Ne faites pas de point de renfort/inverse et n'appuyez pas sur la touche « Coupe-fil » (si votre machine en est équipée) à la fin de la couture, sinon il pourrait être difficile de tirer le fil vers le haut sur l'envers du tissu. En outre, les fils pourraient s'emmêler ou l'aiguille se casser et la machine pourrait même être endommagée.

- 16** Relevez l'aiguille et le pied-de-biche.

- 17** Laissez environ 10 cm (env. 4 de pouces) de fil aux extrémités et utilisez des ciseaux pour couper les fils.

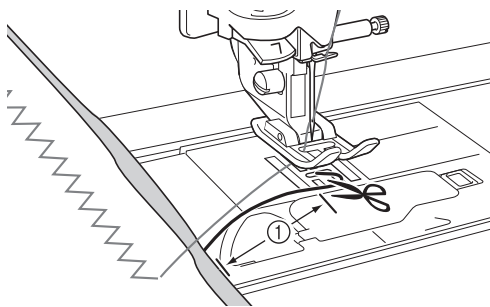

① 10 cm (env. 4 de pouces)

Remarque



- N'appuyez pas sur la touche « Coupe-fil » pour couper les fils, sinon vous risquez d'endommager la machine.

Finition des extrémités de fil

- 1** À la fin de la couture, utilisez une aiguille pour couture à la main pour amener le fil de la canette sur l'envers du tissu.

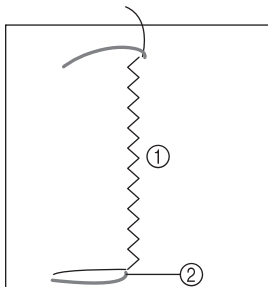

① Envers du tissu
② Fil de la canette

Remarque



- En cas de difficulté pour passer le fil de la canette par le chas de l'aiguille pour couture à la main, utilisez une aiguille pour broderie de ruban pour tirer le fil vers le haut jusqu'à l'envers du tissu. Ou alors, utilisez un poinçon pour tirer le fil de la canette vers le haut.

- 2** En travaillant sur l'envers du tissu, nouez les fils de la canette et le fil supérieur ensemble à la main. Coupez l'excédent de fil à l'aide de ciseaux.

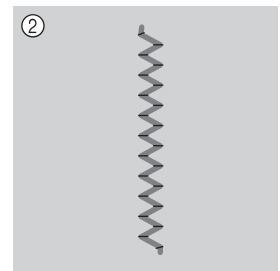
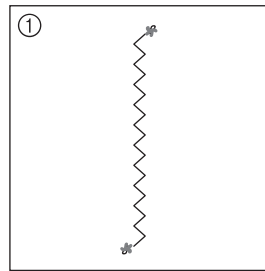

① Envers du tissu
② Endroit du tissu

Remarque



- Pour s'assurer que les fils ne se déferont pas après les avoir noués, mettez une goutte de colle pour tissus sur les nœuds.

- 3** Si vous n'êtes pas parvenu à obtenir les résultats souhaités, réglez la tension du fil de la canette et celle du fil supérieur, puis essayez de coudre à nouveau.

Pour plus de détails, reportez-vous à la section « Réglage de la tension du fil » à la page 29.

Couture en mouvement libre pour le travail à la canette

Remarque



- Pour plus d'informations sur la couture en mouvement libre pour le travail à la canette, respectez les instructions de la section « Création d'un travail à la canette » à la page 25.
- Utilisez le pied pour quilting en mouvement libre fourni avec votre machine. Si vous ne disposez pas de ce pied, contactez votre revendeur Baby Lock agréé le plus proche pour en acheter un. Pour plus de détails sur l'utilisation du pied pour quilting en mouvement libre, consultez le Guide d'instructions et de référence fourni avec votre machine ou avec le pied-de-biche.

Si vous le souhaitez, pour plus de facilité, vous pouvez utiliser un modèle ou tracer votre motif sur le renfort. Attention, les points cousus avec votre fil décoratif se situent sur la partie inférieure du tissu et le renfort se trouve au-dessus, sur l'envers du tissu.

- 1** Imprimez le modèle de votre choix.

Remarque



- Imprimez le modèle dans ses dimensions d'origine. Si vous utilisez un modèle plus grand, vous risquez de ne plus avoir assez de fil dans la canette pendant la couture.

- 2 Placez le renfort de borderie sur l'envers du tissu.
- 3 Placez du papier de transfert disponible dans le commerce sur le renfort, placez ensuite par dessus le papier imprimé avec le modèle, puis tracez le modèle à l'aide d'un crayon.

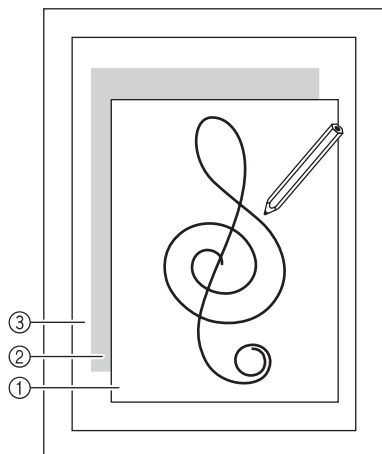

- ① Modèle
- ② Papier de transfert
- ③ Renfort sur l'envers du tissu



Remarque

- Certains modèles comportent des flèches pour indiquer le sens de couture. Tracez également ces flèches.

- 4 Une fois que le modèle est transféré sur le renfort, placez le tissu sous le pied-de-biche en mouvement libre de la machine, puis cousez le modèle en mouvement libre.

Réglage de la tension du fil

Après avoir fait des essais de couture et vérifié les résultats, réglez la tension des fils si nécessaire. Après avoir réglé les tensions, veillez à bien effectuer des essais de couture afin de vérifier les résultats obtenus.

■ Réglage de la tension du fil supérieur

Nous recommandons une tension du fil supérieur plus importante que le réglage standard.

Consultez le Guide d'instructions et de référence de la machine pour des informations détaillées.

■ Réglage de la tension du fil de la canette

Si vous ne parvenez pas à obtenir le point souhaité après avoir réglé la tension du fil supérieur, réglez la tension du fil de la canette. La tension du fil de la canette peut se régler en tournant la vis à tête fendue (-) située sur le boîtier de la canette (gris) pour le travail à la canette.

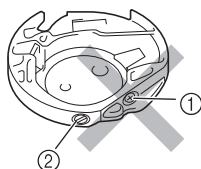

- ① Ne faites pas tourner la vis cruciforme (+).
- ② Réglez avec le petit tournevis.

Pour augmenter la tension du fil de la canette, tournez la vis à tête fendue (-) de 30° à 45° dans le sens des aiguilles d'une montre.

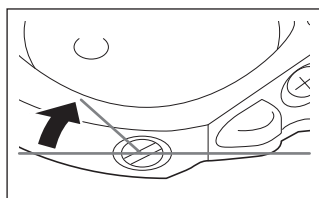

Pour diminuer la tension du fil de la canette, tournez la vis à tête fendue (-) de 30° à 45° dans le sens inverse des aiguilles d'une montre.

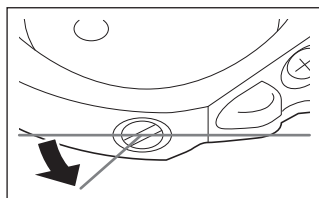

Remarque

- Si vous faites tourner la vis située sur le boîtier de la canette (gris), la lame ressort pourrait se relever comme illustré ci-dessous. Dans ce cas, appuyez légèrement sur la lame ressort avec un tournevis pour qu'elle descende en dessous de la surface supérieure du boîtier de la canette (gris), puis insérez le boîtier dans la machine.

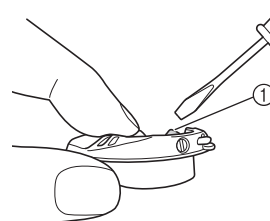

① lame ressort

ATTENTION

- **NE réglez PAS la position de la vis cruciforme (+) sur le boîtier de la canette (gris) car ceci pourrait endommager le boîtier de la canette et le rendre inutilisable.**
- **Si la vis fendue (-) est difficile à tourner, ne forcez pas. Trop tourner la vis ou forcer dessus dans n'importe quel sens (de rotation) pourrait endommager le boîtier de la canette. En cas de dommage, le boîtier de la canette pourrait ne pas pouvoir maintenir la tension adéquate.**

Remarque

- Si le fil de la canette est trop tendu, le fil ne parvient pas à passer dans le ressort de tension quand la canette est installée dans le boîtier de la canette. (Veuillez vous reporter à la section « Tension non appliquée au fil de la canette » à la page 23.)

Dépannage

Veillez trouver ci-dessous plusieurs solutions à des problèmes mineurs. Si le problème persiste, contactez votre revendeur Baby Lock agréé le plus proche.

- **Le fil a accidentellement été coupé automatiquement et le fil de la canette est coincé à l'intérieur de la machine (uniquement pour les machines équipées de la fonction de coupure automatique du fil)**

- 1 Coupez le fil près du tissu au dessus de la plaque de l'aiguille, puis enlevez le tissu.

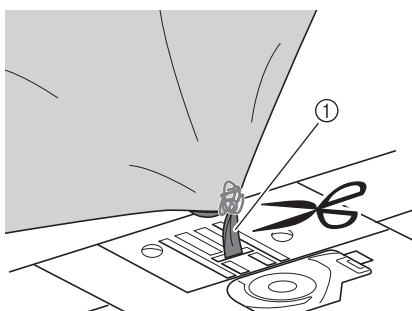

① Fil

- 2 Enlevez la canette, puis maintenez-la vers le côté gauche de la machine.

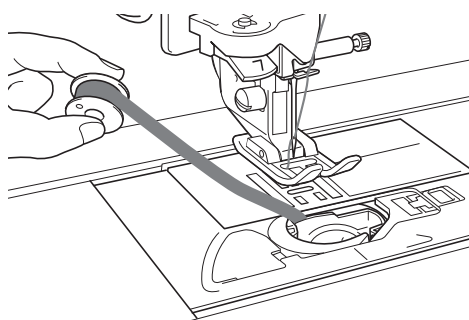

- 3 Abaissez le pied-de-biche.

- 4 Appliquez une légère tension sur le fil de la canette en tenant le fil vers l'extérieur à gauche du pied-de-biche. Appuyez de nouveau sur la touche « Coupe-fil ».

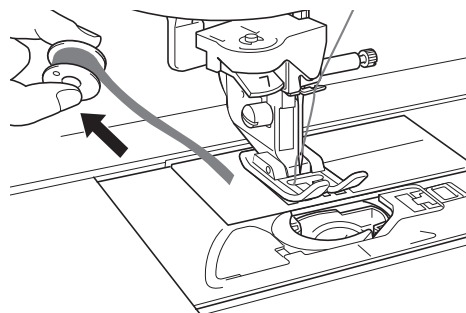

⚠ ATTENTION

- N'utilisez pas de force excessive en tirant sur le fil, sinon vous pourriez endommager la machine.

- **Le motif est mal aligné**

Reportez-vous à la section « Réglage de la tension du fil » et augmentez la tension du fil supérieur. Si le motif est toujours mal aligné, réduisez la tension du fil de la canette.

Exemple : points décoratifs

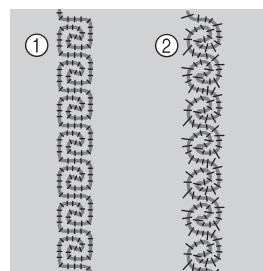

- ① Tension correcte
- ② Le fil supérieur est trop lâche, ou le fil de la canette est trop tendu.

- **Le fil de la canette s'accroche sur le ressort de tension du boîtier de la canette**

Cousez sans appliquer de tension sur le fil de la canette. (Veillez vous reporter à la section « Tension non appliquée au fil de la canette » à la page 23.)

À propos du guide pour couture circulaire

Ce dispositif permet de coudre des motifs circulaires à des intervalles de 5 mm, en rayons* de 30 à 130 mm lorsque l'aiguille est au centre. Il est placé à gauche de l'aiguille sur votre machine à coudre. Il permet également de coudre des points de couture courants et décoratifs.

* Rayon = Distance entre le centre du cercle et n'importe quel point sur ce cercle.



Remarque

- Vous ne pouvez pas utiliser les points décoratifs lorsque le fil passe par le côté ni des points de plus de 7,0 mm de largeur. Utilisez des tissus dont l'épaisseur mesure moins de 4 mm (env. 3/16").

ATTENTION

- Accordez une attention particulière au pivot ; une utilisation négligente peut provoquer des blessures. Veillez à ce que les jeunes enfants ne jouent pas avec le guide. Lorsque vous n'utilisez pas le guide, gardez toujours le pivot dans l'indicateur pour éviter de le perdre.

Accessoires inclus

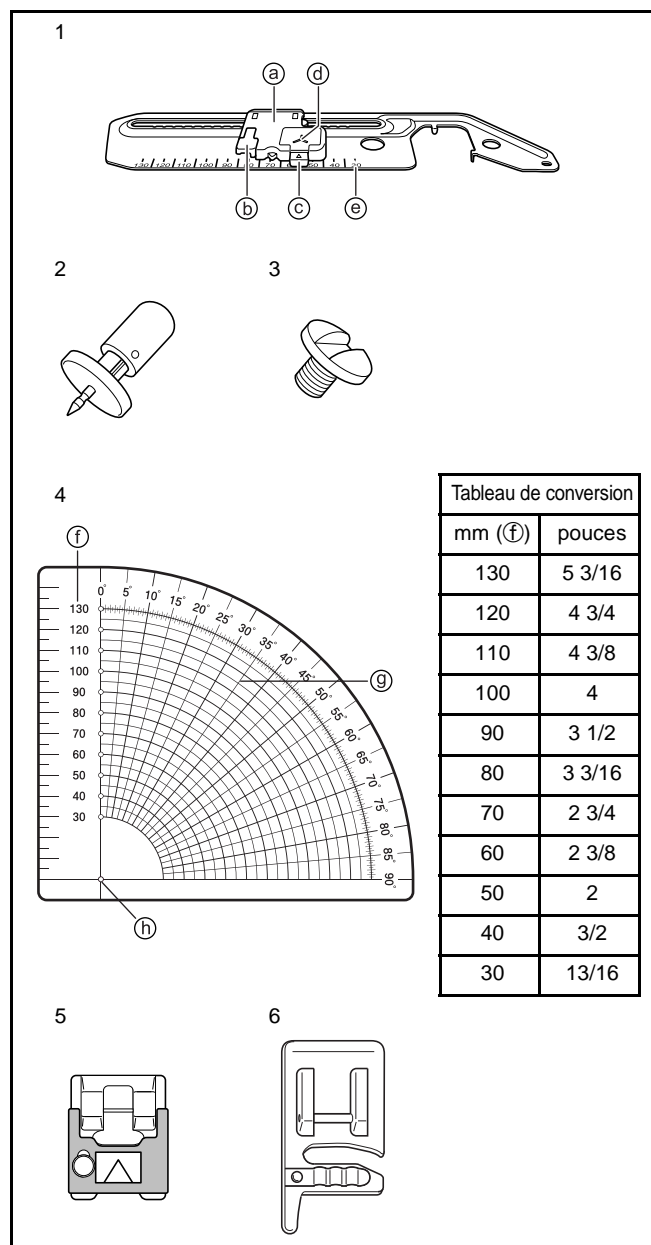

N°	Nom de la pièce	Code de la pièce
1	Guide pour couture circulaire a Indicateur b Poignée/Inversion vers le haut c Bouton de dégagement d Position d'insertion pour le pivot e Échelle	BL-CSA
2	Pivot	XE6016-001
3	Vis de fixation (2 pièces, une de réserve)	XE6022-001
4	Modèle f Rayon du cercle en mm g Lignes angulaires indiquées en degrés, commençant à 0 avec des intervalles de 5 degrés h Centre	XE6024-001
5	Pied de tressage	XE5980-001
6	Pied pour cordonnet	XA6871-001



Remarque

- Nous vous recommandons d'utiliser la table d'extension avec votre machine à coudre pour un meilleur contrôle du tissu.
- Ne relevez pas la table d'extension lorsque le guide pour couture circulaire est fixé.
- Le pivot peut se retirer si vous soulevez le tissu lorsque celui-ci est fixé au guide pour couture circulaire. Lorsque vous soulevez le tissu, appuyez doucement sur la tête du pivot.
- Lorsque vous cousez de plus petits cercles ou utilisez du tissu à grain ou à texture irrégulière, il est impossible de réaliser un cercle parfait.
- Certains pieds-de-biche, tels que le couteau raseur, ne peuvent pas être utilisés avec ce guide. Testez toujours vos pieds auxiliaires avec le guide.
- Lorsque vous utilisez ce guide, testez la vitesse de couture de votre machine pour obtenir les meilleurs résultats.
- Lorsque vous cousez de plus grandes pièces de tissu ou vêtements, assurez-vous qu'ils ne s'accrochent pas à votre machine, ce qui provoquerait un glissement ou une distorsion de votre motif.

Fixation du guide pour couture circulaire

1 Placez le guide pour couture circulaire à gauche comme illustré ci-dessous.

→ Les deux taquets en dessous du guide vont s'insérer dans les emplacements correspondants dans la plaque d'aiguille, de sorte que le guide repose à plat sur le plateau de votre machine.

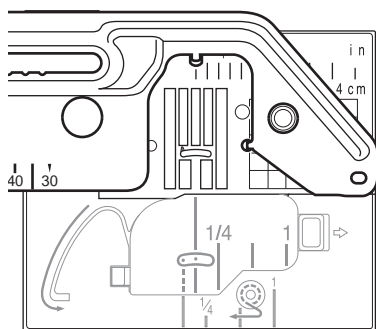

2 Insérez la vis sur le guide pour couture circulaire dans l'emplacement prévu à cet effet à droite de la plaque d'aiguille (1).

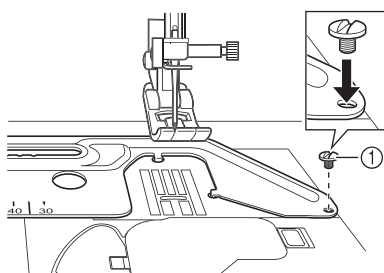

① Vis de fixation

3 Serrez fermement la vis à l'aide du tournevis en forme de disque fourni avec votre machine.

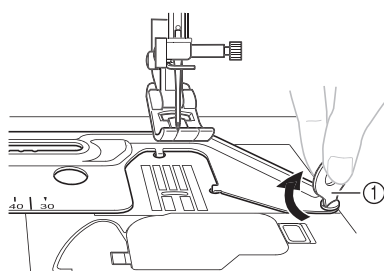

① Tournevis en forme de disque

Couture d'un cercle

Remarque

- Enfillez l'aiguille de la machine avant de placer le pivot dans le guide pour couture circulaire. Le levier d'enfilage risque de toucher le pivot et d'endommager ce dernier ou le dispositif d'enfilage de la machine.

1 Soulevez la poignée.

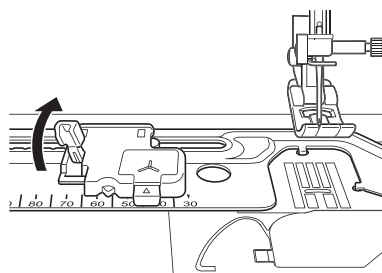

2 Faites glisser l'indicateur pour atteindre la taille de cercle de votre choix.

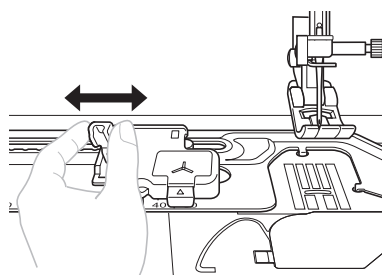

Remarque

- Ne faites pas glisser l'indicateur en appuyant sur le pivot car cela pourrait le tordre ou le casser.

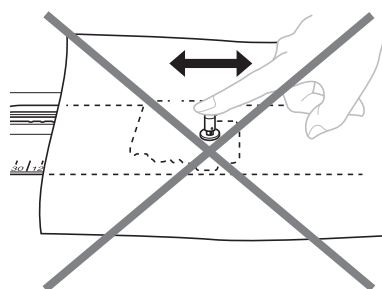

- 3** Utilisez un renfort plus large que votre motif et renforcez le centre du cercle à l'aide d'un plus petit renfort si vous utilisez du tissu fin ou la même zone du pivot de manière répétée.

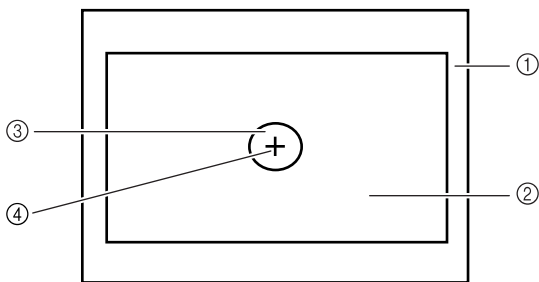

- ① Envers du tissu
- ② Renfort
- ③ Renfort
- ④ Zone du pivot

Remarque

- Utilisez toujours un renfort lorsque vous cousez sur un tissu ou un vêtement pour éviter de l'étirer ou de faire des plis. Selon le type de tissu à coudre, choisissez un renfort permanent, thermocollant, temporaire ou adhésif.

- 4** Insérez le pivot au centre du cercle sur l'endroit du tissu.

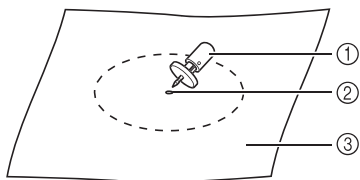

- ① Pivot
- ② Centre du cercle
- ③ Endroit du tissu

Remarque

- Lorsque vous cousez un cercle de petit diamètre, nous vous recommandons de fixer d'abord le tissu au guide et de placer ensuite l'indicateur à la taille désirée.

- 5** Insérez la pointe du pivot dans l'emplacement désigné par « Y » sur le guide en appuyant dessus.

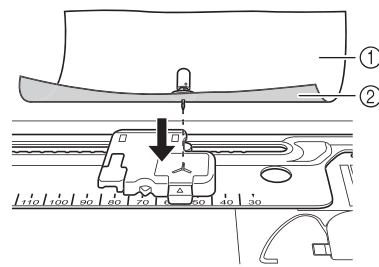

- ① Endroit du tissu
- ② Envers du tissu

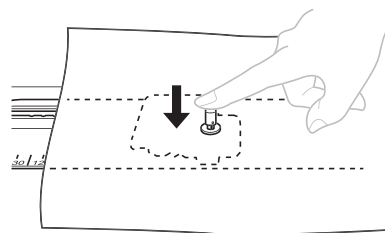

- 6** Sélectionnez le point désiré et cousez en permettant au tissu d'être librement entraîné. Si vous poussez ou tirez sur le tissu, votre cercle sera irrégulier.

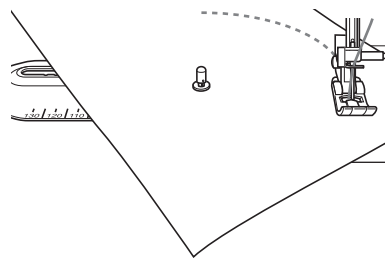

- 7** Lorsque vous avez terminé de coudre, appuyez toujours sur le bouton de dégagement pour enlever le pivot et le tissu du guide pour couture circulaire.

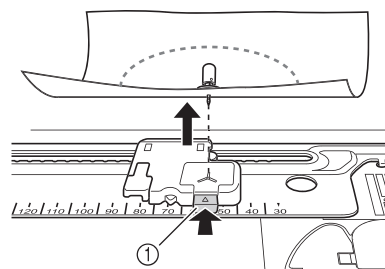

- ① Bouton de dégagement

ATTENTION

- Ne laissez pas le pivot inséré dans le tissu ni fixé au guide pour couture circulaire, sinon vous pourriez vous blesser accidentellement ou endommager la machine.

Utilisation du gabarit quart de cercle

Lorsque vous combinez des points courants décoratifs ou que vous répétez un point individuel, utilisez le gabarit fourni comme guide.

- 1 Repérez d'abord le point pivot (centre de votre cercle) avant de commencer à coudre sur votre tissu (①).
- 2 Sélectionnez le point désiré et la taille du cercle en utilisant les repères sur le guide ; placez-y ensuite le tissu.
- 3 Cousez un point unique ou une combinaison de motifs (②).
- 4 Retirez le tissu ou le vêtement du guide.
- 5 À l'aide d'un crayon effaçable, tracez deux lignes à partir du point pivot, une au début du motif de point (③), l'autre à la fin (④).

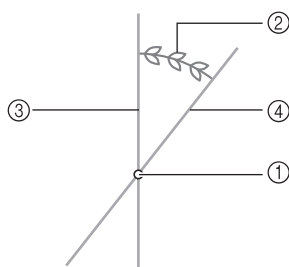

- ① Point pivot
- ② Combinaison de motif de points/point unique
- ③ Début du point
- ④ Fin du point

- 6 Placez le gabarit au-dessus de votre motif, alignant ainsi le point pivot central et le repère central du gabarit (①). Placez ensuite la ligne 0 degré sur le côté droit du gabarit (②) au début du point (③).

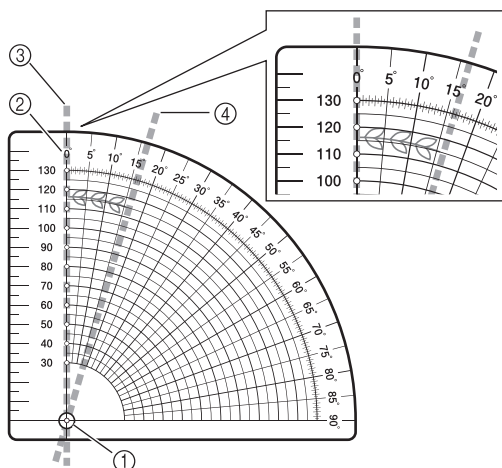

- ① Centre du gabarit
- ② Ligne 0 degré
- ③ Début du point
- ④ Fin du point

- 7 Vérifiez la ligne à la fin du point (④) et notez les degrés approximatifs. À l'aide d'un cercle de 360 degrés, divisez la longueur du point (votre degré/mesure du point) par 360, ce qui vous donnera un nombre de répétitions de points approximatif. EXEMPLE : votre point est long de 16 degrés, donc : 360 divisé par 16 est égal à 22,5 répétitions.



Remarque

- Il ne s'agit pas d'un compte exact en raison du nombre de variables, p. ex. la longueur du point, le tissu utilisé, le fil et le renfort. Selon le point utilisé, vous pouvez ajuster la longueur du point, en l'agrandissant ou en le réduisant pour réussir à fermer votre cercle sans chevauchement ou insuffisance (①).
- Cousez toujours une version d'essai du motif en vérifiant la longueur et la largeur du point ainsi que la direction de couture pour vous assurer qu'il convienne à votre projet.
- Des calculs supplémentaires peuvent être nécessaires si votre motif se chevauche.

Exemple : Insuffisance du motif

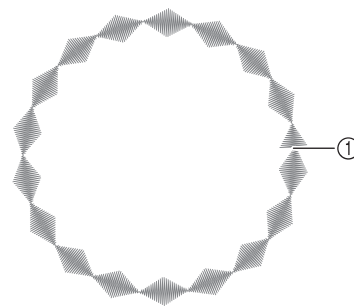

① Fin du point

Utilisation du pied-de-biche fourni

L'utilisation du pied-de-biche fourni vous permet de décorer vos projets de couture en leur donnant un aspect professionnel agrémenté de votre touche personnelle.

■ PIED DE TRESSAGE

Vous pouvez utiliser une grande variété de tresses mesurant jusqu'à 5 mm de largeur à l'aide des points droits et des points zigzag et sélectionner des points décoratifs.



ATTENTION

- N'utilisez pas ce pied lorsque vous cousez avec des tresses tissées denses que l'aiguille pénètre difficilement. Sinon, vous pourriez casser l'aiguille, provoquer des dommages et/ou des blessures.

- 1 **Desserrez la vis de la plaque du guide en faisant glisser la plaque de manière à ce qu'elle s'adapte à la largeur de la tresse.**

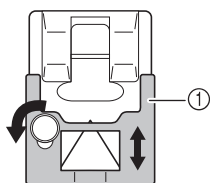

① Plaque

- 2 **Insérez la tresse via le guide avant de fixer le pied à la machine.**

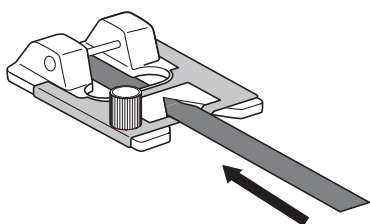

- 3 **Serrez la vis et positionnez la tresse à l'arrière du pied de tressage.**

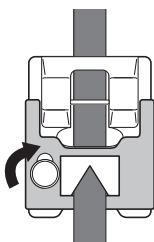

- 4 **Fixez le pied à la machine.**

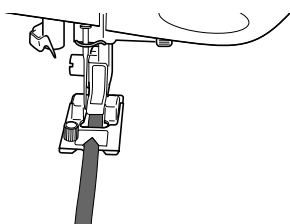

- 5 **Sélectionnez le point désiré et cousez de manière circulaire en guidant doucement la tresse.**

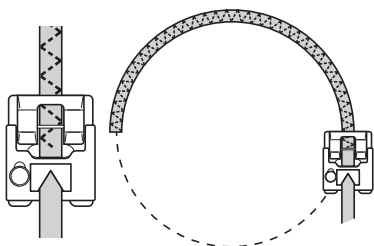

■ PIED POUR CORDONNET

Vous pouvez décorer votre motif en utilisant 1 à 3 cordonnets de fils décoratifs.

- 1 **Faites glisser les cordonnets à partir de la droite du pied-de-biche et placez chacun d'eux dans chaque guide (pour utiliser un seul cordonnet, employez le guide central).**

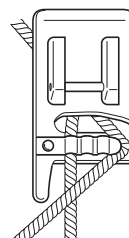

- 2 **Placez les cordonnets en dessous et à l'arrière du pied pour cordonnet.**

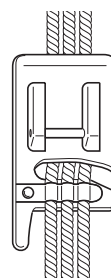

- 3 **Sélectionnez un point zigzag ou décoratif et cousez de manière circulaire en guidant doucement les cordonnets.**

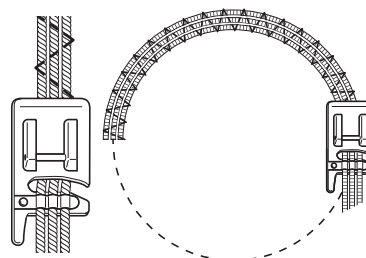

💡 Remarque

- Lorsque vous cousez des points zigzag ou décoratifs, ajustez la largeur du point de sorte qu'il soit légèrement plus large que la tresse ou le cordonnet.

Liste de nouveaux motifs

Motifs de bordure (Ajouts aux motifs de points décoratifs)

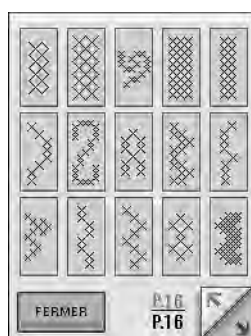
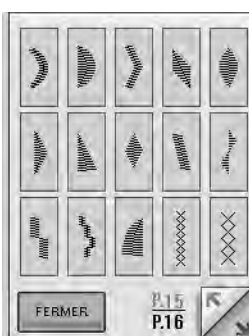
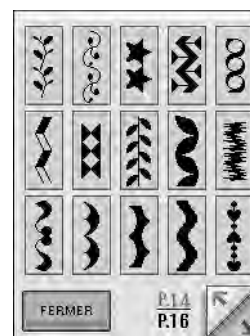
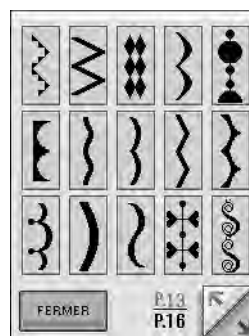
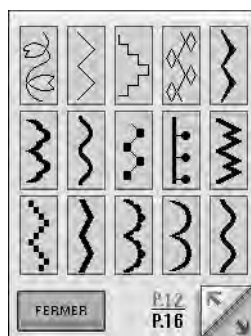
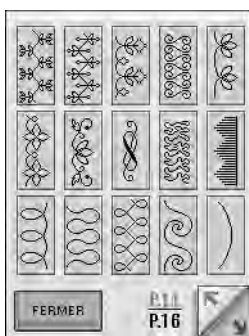
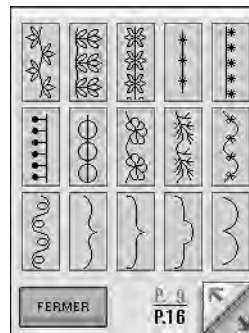
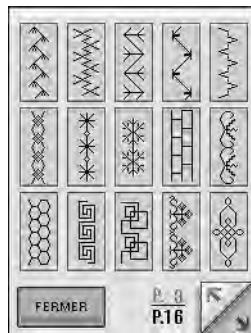
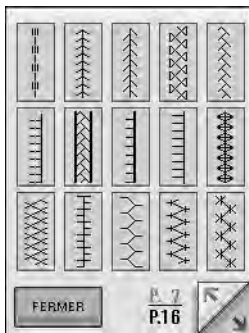

Petites polices

ABCDE



ÀBCDÈ

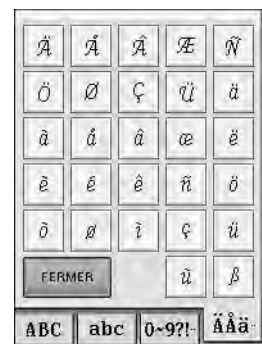

FRANÇAIS

Polices cyrilliques

АБВ



АБВ

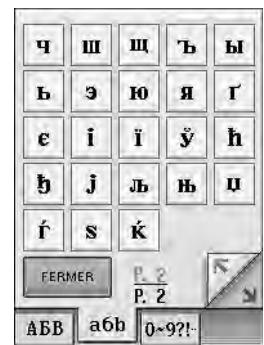

CONTENIDO

Acerca de este manual	2
Información sobre el aspecto de las pantallas.....	2
Información adicional sobre los pies prensatela incluidos.....	3
Pie para puntada invisible (con guía).....	3
Pie para dobladillo estrecho.....	4
Pie para cordones (guía para 3 cordones).....	6
Funciones para el modo de edición de bordados.....	7
Bordado con el bastidor de bordado de bordes.....	7
Selección de un nuevo patrón con bordes.....	8
Creación de una aplicación.....	8
Edición de patrones de caracteres.....	14
Separación de patrones de caracteres combinados.....	14
Selección de un tipo de letra pequeña/cirílica.....	15
Acerca de la pantalla de ajustes.....	17
Cambio del color de fondo de los patrones de bordado.....	17
Cambio de la forma del puntero cuando se utiliza un ratón USB.....	18
Acerca de los efectos decorativos con bobinas.....	19
Materiales necesarios.....	20
Hilo superior.....	21
Preparación del hilo de la bobina.....	21
Creación de efectos decorativos con bobinas.....	25
Colocación de la tela y costura.....	25
Acabado de los extremos del hilo.....	27
Costura libre para efectos decorativos con bobinas.....	28
Ajuste de la tensión del hilo.....	29
Solución de problemas.....	30
Información sobre la unidad para costura circular.....	31
Accesorios incluidos.....	31
Colocación de la unidad para costura circular.....	32
Costura de un círculo.....	32
Utilización de la plantilla de cuarto de círculo.....	34
Uso de los pies prensatela incluidos.....	34
Lista de patrones nuevos.....	36
Patrones con bordes (adiciones de patrones con puntada decorativa).....	36
Tipos de letras pequeñas.....	37
Tipos de letras cirílicas.....	38

Acerca de este manual

En este manual se facilita información adicional que no aparece descrita en el Manual de instrucciones. Asegúrese de leer esta información antes de utilizar la máquina.

Información sobre el aspecto de las pantallas

Las ilustraciones de pantallas que aparecen en este manual pueden diferir de las pantallas reales de la máquina.

Información adicional sobre los pies prensatela incluidos

1.

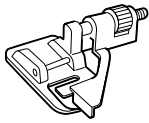

2.

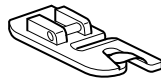

3.

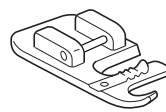

N.º	Nombre de la pieza	Código de la pieza	Página de referencia
1	Pie para puntada invisible (con guía)	XA0059-001	página 3
2	Pie para dobladillo estrecho	184600-001	página 4
3	Pie para cordones (guía para 3 cordones)	XA6871-001	página 6

Pie para puntada invisible (con guía)

■ Uso

Este pie resulta útil no solo para la costura invisible, sino también para coser bordes de la tela y costuras. Extraiga el pie prensatela y coloque el pie para puntada invisible acoplable a presión.

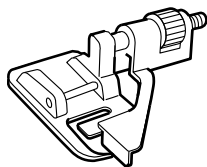

Pie para puntada invisible (con guía)

■ Costura

• Para la costura de bordes

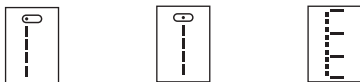

Coloque la aguja a la distancia a la que desee que esté desde el borde de la tela y bájela a esa posición.

Gire el tornillo de la guía del pie y ajústelo con cuidado para guiar la tela.

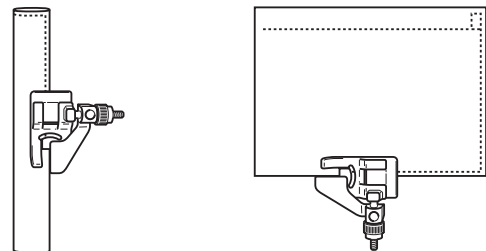
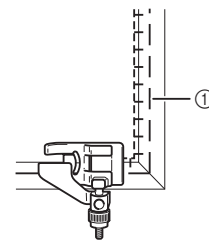



① Hilvanado

• Para coser costuras

Seleccione "  ". Alinee la posición de la guía del pie con la posición de la aguja y cosa el margen de costura del ancho que desee.

• Para unir

1 Seleccione la puntada superior que desee.

Ejemplos ( ,  ,  etc.)

2 Coloque la tela debajo del pie de forma que la guía del pie quede alineada entre ambos bordes de la tela.

3 Baje el pie y cosa.

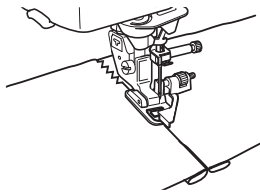

• Para la costura invisible



Si se utilizan telas de grosor normal

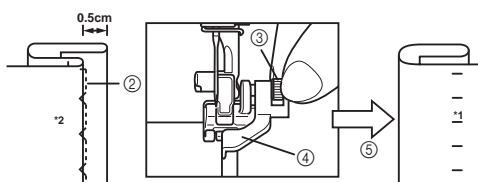
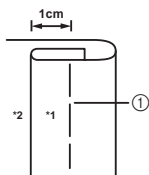

Si se utilizan telas pesadas

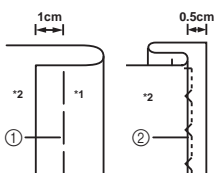

- ① Hilvanado
- ② Posición de costura
- ③ Gire el tornillo para ajustar la guía al dobladillo doblado.
- ④ Guía
- ⑤ Gire hacia la parte delantera
- *1 Parte delantera
- *2 Revés

Pie para dobladillo estrecho

Este pie está diseñado para formar ondas debajo de un dobladillo doble de 3 mm al coser una puntada recta.

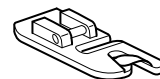

Pie para dobladillo estrecho

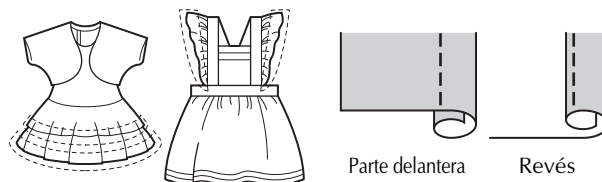

■ Preparativos para la costura

- 1 Extraiga el pie prensatela y coloque el pie para dobladillo estrecho acoplable a presión.

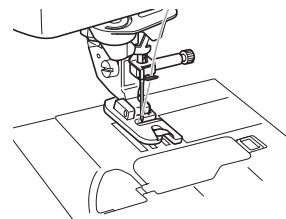

- 2 Seleccione la puntada recta (posición de la aguja en el centro).



- 3 Conecte el pedal de forma que ambas manos queden libres para guiar la tela.

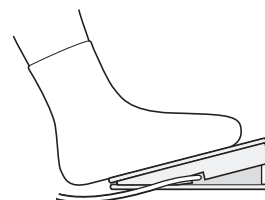

■ Costura

- 1 Coloque la tela (con el revés hacia arriba) debajo del pie prensatela. Baje la aguja 3 mm desde los bordes de la tela, baje el pie prensatela y, a continuación, cose 2 ó 3 puntadas.

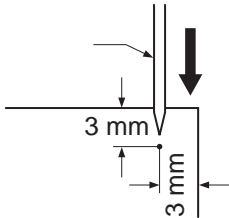

- 2 Suba la aguja y el pie prensatela, sujete los extremos del hilo superior y del hilo inferior para evitar que se salgan de la tela y tire de la tela desde la parte delantera del pie prensatela.

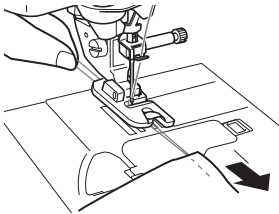

- 3 Sujetando ambos hilos, páselos por la parte ondulada del pie prensatela y tire de ellos hacia la parte trasera del pie prensatela. Envuelva la tela alrededor de la parte ondulada del pie prensatela de la misma manera. Coloque el borde de la tela justo detrás de la aguja y baje el pie prensatela.

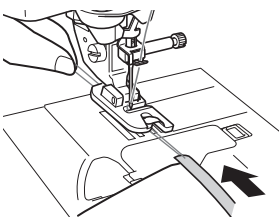

- 4 Sin dejar que la tela sobresalga del lado derecho del pie prensatela, tire ligeramente del hilo mientras cose lentamente.

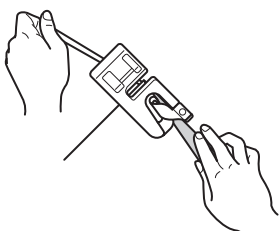

- 5 Después de coser de 2 a 3 cm de la tela, suelte el hilo y guíe la tela desde la parte delantera del pie prensatela con la mano izquierda. Mantenga una cantidad uniforme de tela envuelta alrededor de la parte ondulada del pie prensatela hasta que se complete la costura.

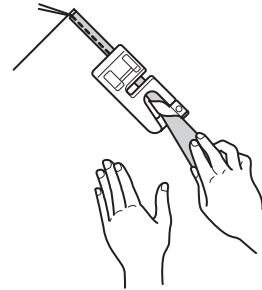

■ Consejos

- Si se envuelve poca tela alrededor de la parte ondulada y no se cose una costura triple:

Tire de la tela que tiene sujeta con la mano derecha hacia la izquierda para aumentar la cantidad de tela envuelta en la parte ondulada del pie prensatela. Al mismo tiempo, guíe con cuidado la tela hacia la derecha con la mano izquierda.

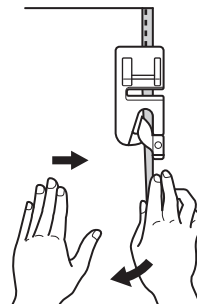

- Si se envuelve demasiada tela alrededor de la parte ondulada y se cose una costura triple ancha:

Tire de la tela que tiene sujeta con la mano derecha hacia la derecha para reducir la cantidad de tela envuelta en la parte ondulada del pie prensatela. Al mismo tiempo, guíe con cuidado la tela que sobra hacia la izquierda con la mano izquierda.

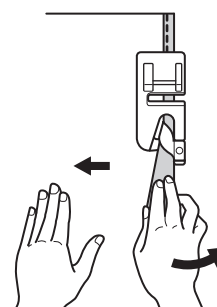

Pie para cordones (guía para 3 cordones)

■ Uso

Adorne prendas de vestir y la ropa blanca de la casa con hilos decorativos.

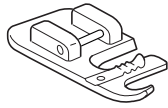

Pie para cordones (guía para 3 cordones)

■ Preparativos para la costura

Extraiga el pie prensatela y coloque el pie para cordones acoplable a presión.

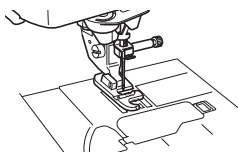

• Puntadas sugeridas

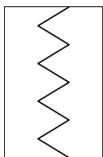

Zig-zag



Zig-zag elástica

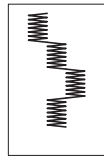

Puntada decorativa para satén

• Ancho de la puntada de zig-zag

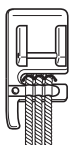

Triple cordón elástico

Seleccione la puntada de zig-zag discontinua y cosa a un ancho de puntada máximo de 5 mm.

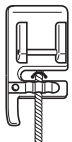

Cordón simple

La puntada de zig-zag puede colocarse en la guía central o derecha. Verifique la posición de la puntada y determine la guía apropiada que se seguirá. Ajuste el ancho de la puntada ligeramente mayor que el ancho del cordón.

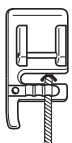

• Largo de la puntada

Seleccione el largo de puntada que desee. Recuerde que los resultados se basarán en el largo de puntada seleccionado.

• Pedal

El pedal le ayudará a mantener ambas manos libres para así facilitar el guiado de la tela.



■ Costura

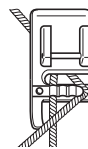

Haga avanzar los cordones, uno a uno, desde el lado derecho del resorte del pie para cordones hasta sus respectivas guías.



Tense los cordones debajo del pie y extienda el cordón 4-5 mm detrás del pie. Si se utilizan 2 ó 3 cordones, asegúrese de que los cordones no quedan atrapados debajo del pie prensatela.

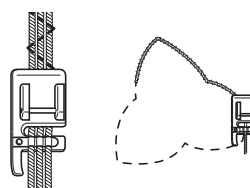

Coloque la tela debajo del pie. Baje el pie y cosa.

Funciones para el modo de edición de bordados

Bordado con el bastidor de bordado de bordes

Dado que es posible volver a colocar la tela fácilmente con el bastidor de bordado de bordes, este bastidor resulta útil para bordar patrones repetidos mientras se desliza la tela. Una función añadida de este bastidor es que la presión ejercida por los bastidores superior e inferior no deja marcas en la tela. Se puede bordar un área de 10 cm x 18 cm.

Para obtener información sobre el bastidor de bordado de bordes, consulte el Manual de instrucciones incluido con este bastidor opcional.

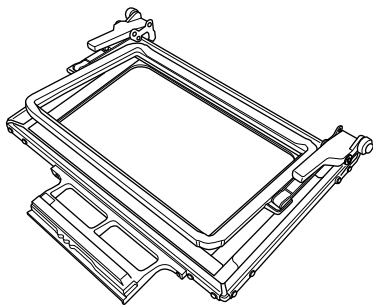

Nombre de la pieza	Código de la pieza
Bastidor de Bordado de bordes 18 cm (Alt) x 10 cm (Anc) (7 pulg. (Alt) x 4 pulg. (Anc))	BLSO-BF

⚠ PRECAUCIÓN

- Mantenga el bastidor de bordado de bordes fuera del alcance de los niños, pues podrían hacerse daño.



Nota

- Cuando no vaya a utilizar el bastidor de bordado de bordes, desbloquéelo antes de guardarlo.

■ Ejemplos de labores con el bastidor de bordado de bordes

Se recomienda utilizar el bastidor de bordado de bordes cuando se borden patrones repetidos, por ejemplo, en los bordes de cortinas, protectores para sillas, colchas, manteles y mantas.

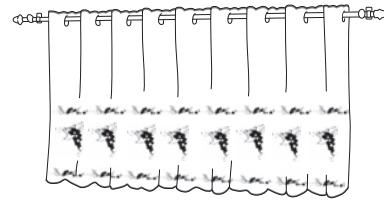
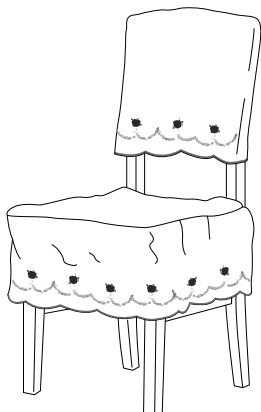

Recuerde

- Para obtener más información sobre la función de borde, consulte "Diseño de patrones repetidos" en el capítulo 6 de la Guía de referencia y de instrucciones de la máquina.

■ Ajustes de pantalla de bastidor para el bastidor de bordado de bordes

1 Pulse .

2 Seleccione uno de los ajustes de pantalla de bastidor de bordado para el bastidor de bordado de bordes.

* Dos de los 12 ajustes disponibles son para bastidores de bordado de bordes.

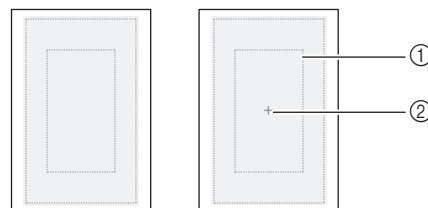

- ① Área de bordado con bastidor de bordado de bordes
- ② Línea central

Selección de un nuevo patrón con bordes

Se han añadido 150 costuras decorativas como patrones con bordes. Para obtener información sobre los patrones, consulte "Lista de patrones nuevos" (página 36).

Si se utiliza el bastidor de bordado de bordes, los patrones repetidos pueden volverse a colocar en el bastidor fácilmente. En el siguiente procedimiento se describe cómo seleccionar patrones en el modo de edición de bordado.

1 Pulse .

2 Pulse .



3 Pulse  para mostrar ilustraciones.

4 Pulse la tecla del patrón deseado entre los nuevos patrones con bordes de la P. 7 a la P. 16.

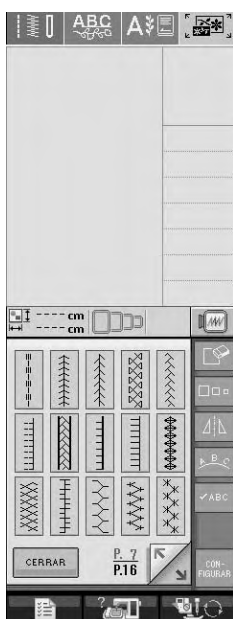

5 Si fuera necesario, utilice la función de borde para repetir el patrón.

Creación de una aplicación

Pueden crearse aplicaciones a partir de los patrones integrados y patrones guardados en tarjetas de memoria de bordado. Esto resulta cómodo para telas que no se pueden bordar o si se desea colocar aplicaciones en prendas de vestir.

■ Ejemplos de labores con aplicaciones creadas

Pueden colocarse aplicaciones en artículos personales, como bolsos y ropa, para personalizarlos. Cuando se coloca en mezclilla, el patrón de aplicación destaca realmente. Se pueden utilizar aplicaciones de animales y frutas como juguetes para niños.

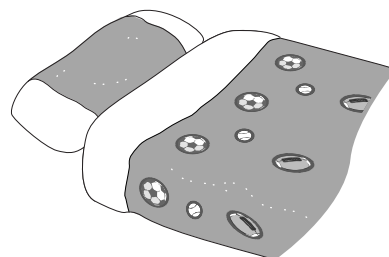
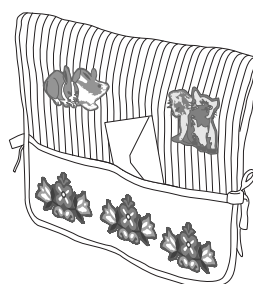

■ Creación de una aplicación

A modo de ejemplo, vamos a utilizar el siguiente patrón para crear una aplicación.



Nota

- Se recomienda utilizar fieltro o mezclilla para crear la aplicación. Según el patrón y la tela utilizados, la puntada puede parecer más pequeña en telas ligeras.
- Para obtener unos resultados óptimos, asegúrese de utilizar material estabilizador para el bordado.
- Seleccione el bastidor que corresponda con el tamaño del patrón. Las opciones del bastidor se muestran en la pantalla LCD.
- Cuando cree aplicaciones, no utilice el bastidor de bordado de bordes. Según la tela y la densidad del patrón utilizados, la puntada puede fruncirse.

- 1 Pulse .
- 2 Seleccione el patrón y edítelo, si es necesario.



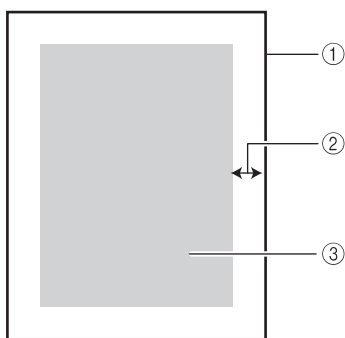

Nota

- Termine de editar el patrón antes de seleccionar el ajuste de aplicación. Si se edita el patrón después de seleccionar el ajuste de aplicación, la costura de la aplicación y el patrón podrían no quedar alineados.
- Dado que se añade un contorno, el patrón de una aplicación (cuando se selecciona el ajuste de aplicación) tendrá un tamaño superior al del patrón original. En primer lugar, ajuste el tamaño y la posición del patrón como se muestra a continuación.



- ① Área de bordado
- ② Aprox. 1 cm
- ③ Tamaño del patrón

- 3 Pulse  y, a continuación, muestre la p. 6 de la pantalla de ajustes.
- 4 Utilice   para especificar la distancia entre el patrón y el contorno de la aplicación.

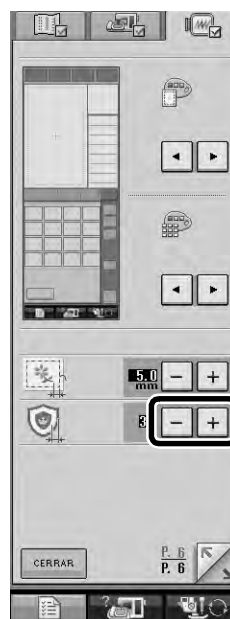



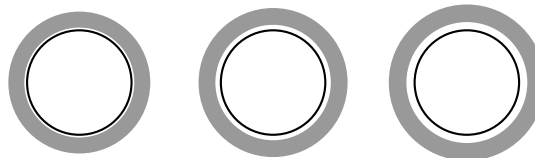

Recuerde

- Hay disponibles tres ajustes: 1 (estrecho), 2 (normal) y 3 (ancho).



- El ajuste sigue seleccionado aunque se apague la máquina.

- 5 Pulse  para regresar a la pantalla anterior.
- 6 Pulse .
- 7 Pulse .

- 8 Pulse  para seleccionar el ajuste de aplicación.



Recuerde

- Para cancelar el ajuste, pulse .
- Si no se ha seleccionado ningún patrón, la tecla aparece en gris y no está disponible.

→ Los pasos para crear la aplicación se añaden al orden de costura.

Recuerde

- Se añaden tres pasos al orden de costura: línea de corte de la aplicación, posición de colocación del patrón en la prenda de vestir y costura de la aplicación.

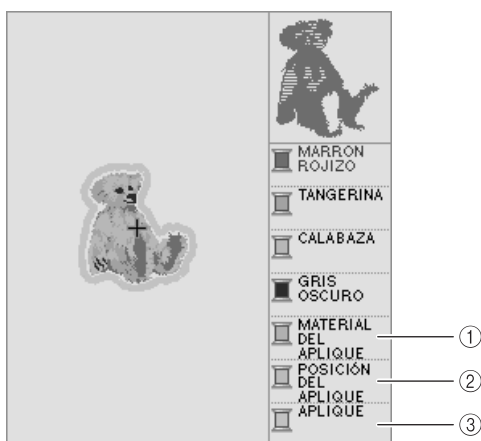

- ① Línea de corte de la aplicación
- ② Posición de colocación del patrón en la prenda de vestir
- ③ Costura de la aplicación

Nota

- No se puede crear una aplicación si el patrón es demasiado grande o complicado, o si se separa un patrón combinado. Aunque el patrón seleccionado quepa en el área de bordado, el patrón de aplicación completo puede sobrepasar el área de bordado cuando se añade el contorno. Si aparece un mensaje de error, seleccione otro patrón o edítelo.

- 9 Pulse .

- 10 Fije o pegue un pedazo de estabilizador en la parte posterior del fieltro o la mezcilla que se va a utilizar para la aplicación.

Nota

- Para obtener unos resultados óptimos, asegúrese de utilizar material estabilizador para el bordado.

- 11 Coloque la tela de la aplicación en el bastidor de bordado, coloque el bastidor en la máquina y, a continuación, comience a bordar.

- 12 Una vez bordado el patrón, enhebre la máquina con el hilo para la línea de corte y, a continuación, cosa la línea de corte (MATERIAL DEL APLIQUE).

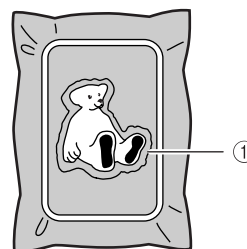

- ① Línea de corte de la aplicación

Recuerde

- Se recomienda utilizar para la línea de corte un hilo lo más parecido al color de la tela.

- 13** Retire el material de aplicación del bastidor y recorte con cuidado a lo largo de la puntada. Después de cortar, quite cuidadosamente todo el hilo de la línea de corte.

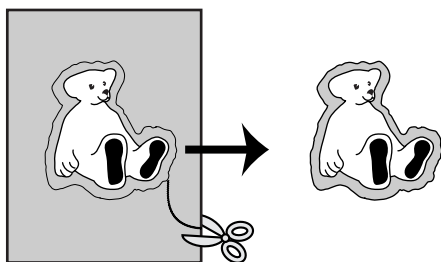

Nota

- Según la tela y la densidad del patrón utilizados, el patrón podría fruncirse o la aplicación podría no quedar alineada con la línea de colocación. Se recomienda cortar ligeramente por fuera de la línea de corte.
- Si se utilizan patrones simétricos en vertical y horizontal, indique con una tiza la orientación del patrón antes de recortarlo.
- Recorte con cuidado el patrón por el contorno que acaba de coser. No recorte por dentro de la línea de corte porque la puntada de aplicación no prendería la tela de la aplicación.

- 14** Utilice dos capas de material estabilizador adhesivo soluble en agua con los lados adhesivos juntos y, a continuación, colóquelas en el bastidor.

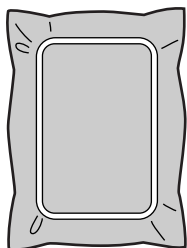

Nota

- Si se utiliza material estabilizador soluble en agua, no es necesario retirar dicho material después de coser el contorno de la aplicación. Para que el patrón se frunza menos, se recomienda utilizar material estabilizador soluble en agua.
- Una dos capas de material estabilizador soluble en agua pues, de lo contrario, se podría rasgar durante el bordado.

- 15** Enhebre la máquina con el hilo para el contorno desde el paso 17 y, a continuación, cosa la línea de colocación para la posición de la aplicación (POSICIÓN DEL APLIQUE).

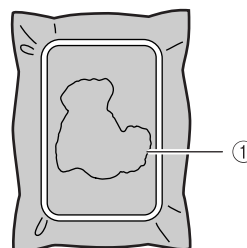

① Línea de colocación del patrón

- 16** Aplique un poco de pegamento o pulverizador adhesivo, y pegue la aplicación de manera que quede alineada con la línea de colocación.

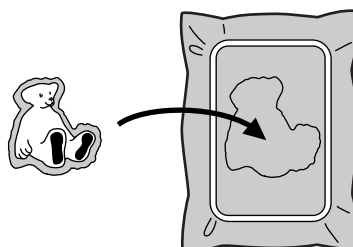

Nota

- Antes de pegar la aplicación, asegúrese de que está situada correctamente dentro de la línea de colocación.

- 17** Con la máquina enhebrada con el hilo para el contorno desde el paso 15, cosa el contorno (APLIQUE).

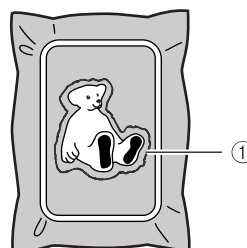

① Contorno de la aplicación

Recuerde

- El contorno se cose con puntadas para satén.
- Es posible que penetre algo de pegamento en el pie prensatela, la aguja y la placa de la aguja. Termine de bordar el patrón de aplicación y limpie los restos de pegamento.

- 18** Una vez finalizado el bordado, retire el material estabilizador del bastidor.

- 19 Utilice unas tijeras para cortar el material estabilizador soluble en agua sobrante alrededor del contorno de la aplicación.
- 20 Ponga en remojo la aplicación para que se disuelva el material estabilizador soluble en agua.

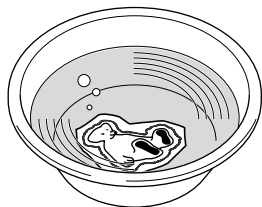

- 21 Seque la aplicación y pláncchela, si es necesario.



Nota

- No ejerza mucha fuerza al planchar, pues la puntada podría estropearse.

■ Uso de un patrón de marco/escudo para el contorno

Con un patrón de marco/escudo es posible añadir la forma que se desee como contorno de la aplicación.



- 1 Realice las operaciones que se describen en los pasos 1 a 5 de "Creación de una aplicación".
- 2 Seleccione la forma y el patrón de marco/escudo, y añádalos al patrón de aplicación.





- 3 Edite el patrón de marco/escudo para ajustarlo al tamaño del patrón de aplicación.



- 4 Pulse  para seleccionar el ajuste de aplicación.



- 5 Pulse .

- 6 Utilice  para seleccionar el patrón de marco/escudo y, a continuación, pulse .



→ El patrón de marco/escudo se borra.

- 7 Pulse , y a continuación pulse .





- 8 Continúe con el paso 10 de “Creación de una aplicación” para terminar la aplicación.

Edición de patrones de caracteres

Separación de patrones de caracteres combinados

Es posible separar los patrones de caracteres combinados para ajustar el espacio entre caracteres o editar por separado los patrones una vez introducidos todos los caracteres.

- 1 Pulse  .
- 2 Pulse  y, a continuación, seleccione el tipo de letra.
- 3 Combine los caracteres y pulse  .



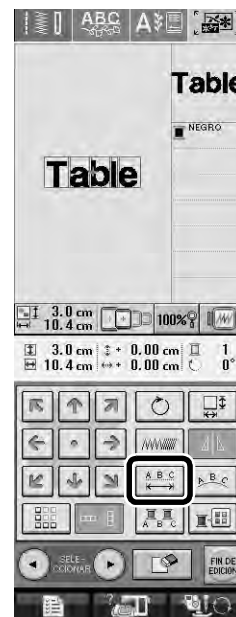

- 4 Pulse  .

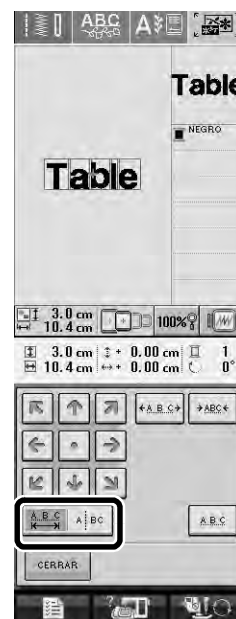

- 5 Pulse  .







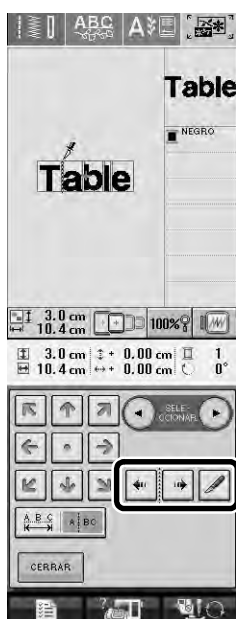

→ La tecla aparecerá como  .

- 6 Utilice   para seleccionar por dónde se va a separar el patrón y, a continuación, pulse  para separarlo. Para este ejemplo vamos a separar el patrón entre la “T” y la “a”.



Nota

- No es posible volver a combinar un patrón de caracteres separado.

- 7 Utilice   para seleccionar un patrón y, a continuación, utilice     para ajustar el espacio entre caracteres.

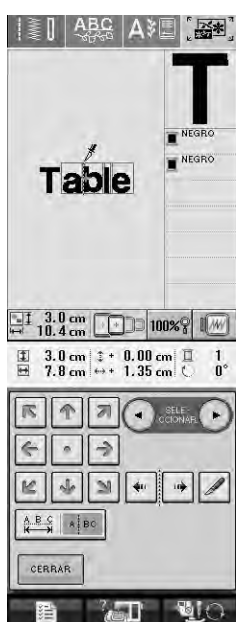

- 8 Pulse  .

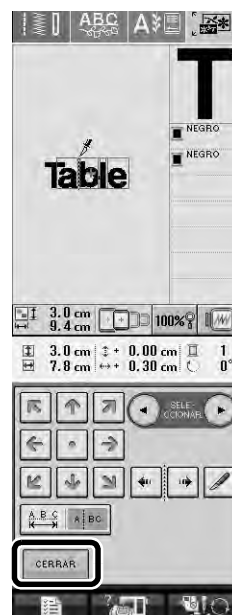

Selección de un tipo de letra pequeña/cirílica

Se han añadido dos tipos de letras pequeñas y dos tipos de letras cirílicas. Para obtener información sobre los patrones, consulte “Lista de patrones nuevos” (página 37-38).

En el siguiente procedimiento se describe cómo seleccionar patrones en el modo de edición de bordado.

- 1 Pulse  .

- 2 En la pantalla de selección de patrones, pulse

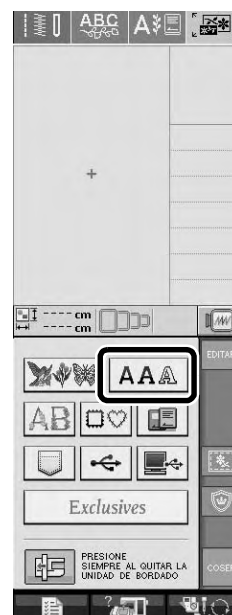

- 3 Seleccione el tipo de letra que desee entre los tipos de letras pequeñas y cirílicas en la pág. 2.

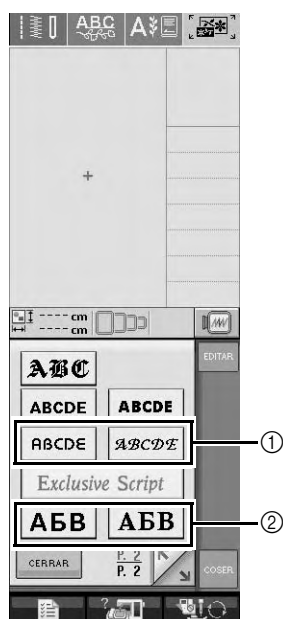

- ① Tipos de letras pequeñas
② Tipos de letras cirílicas

- 4 Introduzca los caracteres.

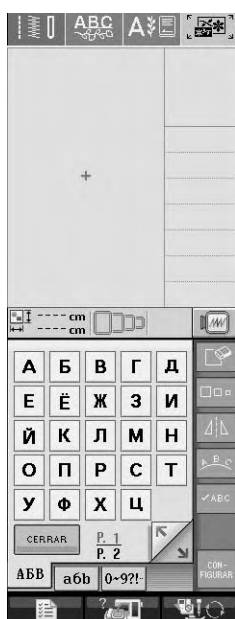

Nota

- Para obtener los mejores resultados al coser patrones con letras pequeñas:
 - Reduzca la tensión del hilo a un valor inferior al que se utiliza para el bordado de diseños normales.
 - Cosa a una velocidad inferior a la que se utiliza para el bordado de diseños normales.
 - Utilice un tamaño de hilo 80 ó 100.

Acerca de la pantalla de ajustes

Cambio del color de fondo de los patrones de bordado





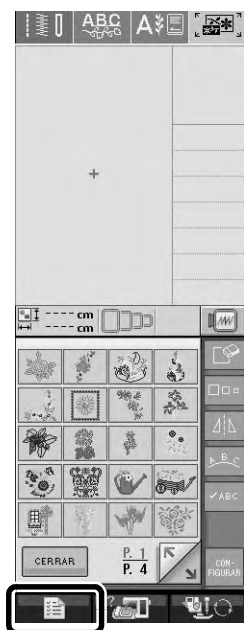

En la pantalla de ajustes se puede cambiar el color de fondo del patrón de bordado y las miniaturas de patrones. Según el color del patrón, seleccione el color de fondo deseado entre los cuatro disponibles. Pueden seleccionarse colores de fondo distintos para el patrón de bordado y las miniaturas de patrones.

1 Pulse  o .

2 Pulse .



3 Muestre la pág. 6 de la pantalla de ajustes.

4 Utilice   para seleccionar el color de fondo entre los cuatro ajustes disponibles (, ,  y ).

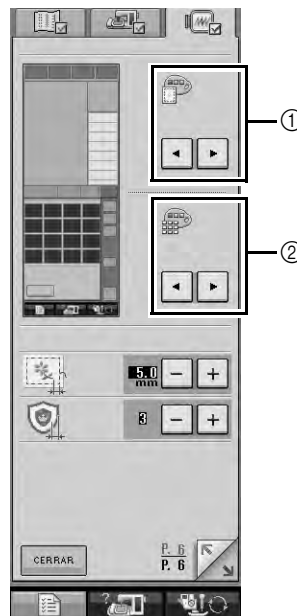

- ① Fondo del patrón de bordado
- ② Fondo de las miniaturas de patrones

5 Pulse  para regresar a la pantalla anterior.



Recuerde

- El ajuste sigue seleccionado aunque se apague la máquina.







Cambio de la forma del puntero cuando se utiliza un ratón USB

En la pantalla de ajustes se puede seleccionar la forma del puntero que aparece cuando se conecta un ratón USB. Según el color de fondo, seleccione la forma que desee entre las tres disponibles.



Recuerde

- Si desea información sobre cómo cambiar el color de fondo, consulte “Cambio del color de fondo de los patrones de bordado” en la página 17.
-

- 1 Pulse .
- 2 Muestre la pág. 3 de la pantalla de ajustes.
- 3 Utilice   para seleccionar la forma del puntero entre los tres ajustes disponibles (,  y ).

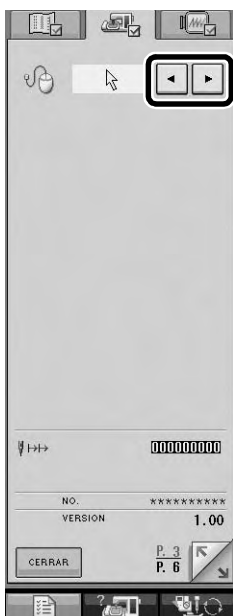

- 4 Pulse  para regresar a la pantalla anterior.



Recuerde

- El ajuste sigue seleccionado aunque se apague la máquina.
-

Acerca de los efectos decorativos con bobinas

Pueden crearse bonitas puntadas, con aspecto tridimensional, enrollando la bobina con hilo o cinta pesados de un grosor superior al permitido para enhebrarse por la aguja de la máquina. El hilo decorativo o la cinta se coserá en la parte inferior de la tela mientras que se cose con el revés de la tela hacia arriba.

Los efectos decorativos con bobinas se crean utilizando la caja de la bobina (gris) especial y la tapa de bobina con salientes que se suministran con este kit.

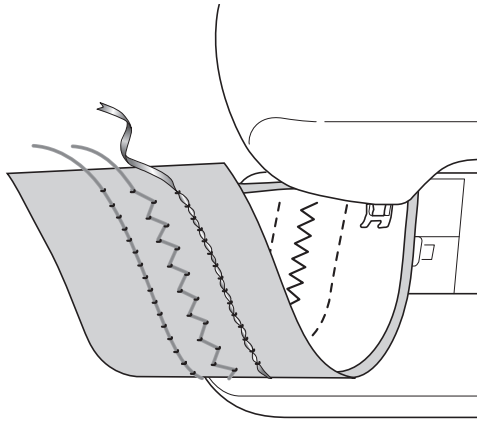

Costuras de utilidad

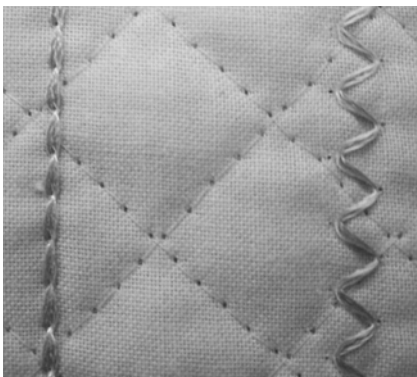

Costuras decorativas
(Para modelos con costuras decorativas incorporadas)



Costura libre

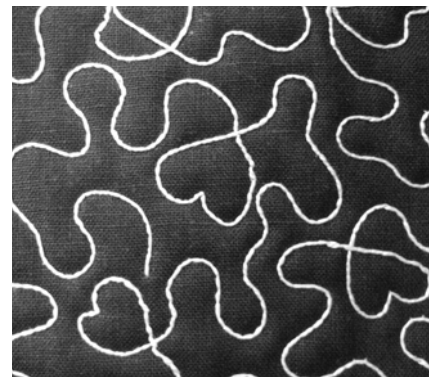

Materiales necesarios

■ Caja de la bobina y tapa de la bobina

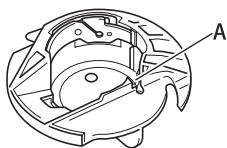

- ① Caja de la bobina (gris)
Esta caja de la bobina es solo para crear efectos decorativos con bobinas. La caja de la bobina permite coser con hilo grueso o cinta estrecha que no pueda insertarse en el ojo de la aguja. Hay una muesca en la zona marcada con la letra "A".



- ② Tapa de la bobina
Hay dos pequeños salientes en forma de v en la parte trasera de la tapa de la bobina indicados con la letra "B".
Los salientes ayudan a mantener la bobina en su lugar para que no se levante mientras se pasa hilo grueso.

■ Hilo inferior

Se recomiendan los siguientes tipos de hilos para los efectos decorativos con bobinas.



Hilo decorativo o hilo de bordar a mano n.º 5 o más fino



Cinta trenzada flexible
(se recomienda aprox. 2 mm
(aprox. 5/64 pulg.))



Cinta de bordar fina (de seda o de material similar) (se recomienda 3,5 mm (aprox. 1/8 pulg.) o menos)

* Si se utiliza cinta ancha o hilos pesados, se recomienda realizar una costura de prueba aplicando tensión de la caja de la bobina y sin aplicarla para ver qué posibilidad produce los mejores resultados de costura.
Si se va a utilizar cinta ancha, como de 3,5 mm (aprox. 1/8 pulg.), se recomienda no aplicar tensión de la caja de la bobina. Consulte la página 23 para obtener instrucciones más detalladas.



Nota

- No utilice hilo con un peso superior al hilo de bordar a mano n.º 5.
- Algunos tipos de hilos pueden no resultar adecuados para bobinas. Asegúrese de realizar algunas puntadas de prueba antes de comenzar la labor de costura.

■ Hilo superior

Las elecciones de hilo superior pueden variar dependiendo del acabado que desee conseguir. Utilizando hilo de bordar a máquina (poliéster), hilo de poliéster multiuso o hilo monofilamentado (de nailon transparente), es posible cambiar muchas veces el aspecto de un solo diseño con solo elegir un grosor y/o color diferentes del hilo superior.

Si no desea que se vea el hilo superior, se recomienda utilizar hilo monofilamentado de nailon transparente o hilo de poliéster de poco grosor (50 wt. o más) del mismo color que el hilo inferior.

■ Aguja

Use una aguja adecuada para el hilo superior y la tela empleados. Si desea más información, consulte la Guía de referencia y de instrucciones de la máquina.

■ Pie prensatela

Costuras de utilidad o costuras decorativas: pie para monogramas "N"



Nota

- Si su máquina no incluía el pie para monogramas "N", utilice el pie para zigzag "J".
- Cuando cosa un patrón descrito en la Guía de referencia y de instrucciones de la máquina y se recomiende el pie para monogramas "N", utilice siempre este pie porque en caso contrario posiblemente no conseguirá los resultados deseados.

Costura libre: utilice el pie para acolchado libre que se entrega con la máquina. Si no dispone de un pie para acolchado libre, póngase en contacto con su distribuidor Baby Lock autorizado más cercano para adquirir uno.

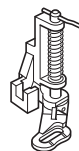

Pie para acolchado libre

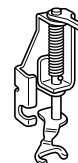

Pie para acolchado libre de punta abierta "O"

■ Tela

Asegúrese de realizar algunas puntadas de prueba en un retal con los mismos hilos y de la misma tela que vaya a utilizar para la labor de costura.



Nota

- Los resultados de la costura pueden verse afectados por el tipo de tela que se utilice. Antes de comenzar la labor de costura, asegúrese de realizar algunas puntadas de prueba en un retal que sea igual que la tela que vaya a emplear.

Hilo superior

1 Coloque una aguja adecuada para el hilo superior y la tela empleados.

Si desea información sobre cómo colocar la aguja, consulte la Guía de referencia y de instrucciones de la máquina.

2 Coloque el pie prensatela.

Para utilizar el pie prensatela, consulte la sección "Materiales necesarios" en la página 20. Si desea información sobre cómo colocar el pie prensatela, consulte la Guía de referencia y de instrucciones de la máquina.

3 Enhebre la máquina con el hilo superior.

Para obtener información sobre el enhebrado de la máquina, consulte la Guía de referencia y de instrucciones de la máquina.

Preparación del hilo de la bobina

Para poder crear efectos decorativos con bobinas, es necesario reemplazar la caja de la bobina por la caja para efectos decorativos con bobinas. Antes de crear estos efectos decorativos, limpie la caja de la bobina y la guía.

1 Suba la aguja y el pie prensatela y, a continuación, apague la máquina.

2 Extraiga la unidad de cama plana.

3 Extraiga la cubierta de la placa de la aguja. Para obtener información sobre la extracción de la cubierta de la placa de la aguja, consulte la Guía de referencia y de instrucciones de la máquina.

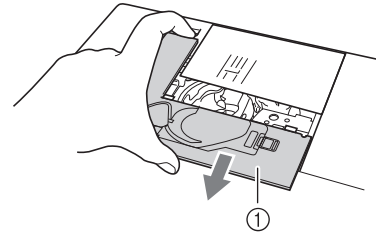

① Cubierta de la placa de la aguja

4 Retire la caja de la bobina.

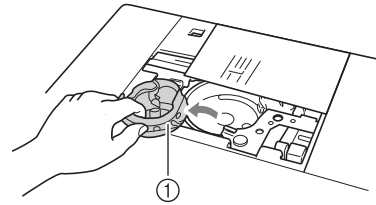

① Caja de la bobina

5 Utilice el cepillo de limpieza que se incluye con la máquina o una aspiradora para eliminar la pelusa y el polvo de la guía y la zona de alrededor.

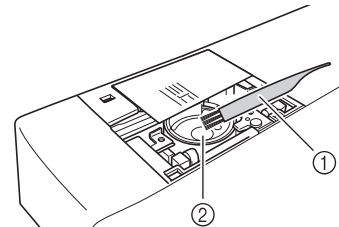

① Cepillo de limpieza

② Guía

6 Pase un paño suave y sin pelusa por la caja de la bobina (gris) para limpiarla.

- 7** Introduzca la caja de la bobina (gris) de forma que la marca ▲ coincida con la marca ● como se muestra a continuación.

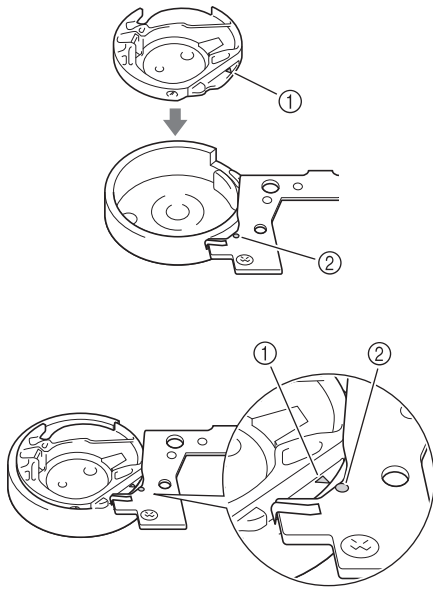

- ① Marca ▲
② Marca ●

Nota

- La caja de la bobina (gris) no se puede utilizar para otras costuras distintas de los efectos decorativos con bobinas. Después de crear efectos decorativos con bobinas, consulte los pasos indicados en "Preparación del hilo de la bobina" para quitar y limpiar la caja de la bobina (gris) y, a continuación, vuelva a colocar la caja de la bobina normal (negra).

! PRECAUCIÓN

- Asegúrese de utilizar la caja de la bobina (gris) al crear efectos decorativos con bobinas. El uso de cualquier otra caja de bobina puede causar que el hilo se enrede o dañe la máquina.
- Asegúrese de que la caja de la bobina está colocada correctamente. Si no lo estuviera, el hilo podría enredarse o la máquina podría sufrir una avería.

- 8** Coloque la cubierta de la placa de la aguja.

Para obtener información sobre la colocación de la cubierta de la placa de la aguja, consulte la Guía de referencia y de instrucciones de la máquina.

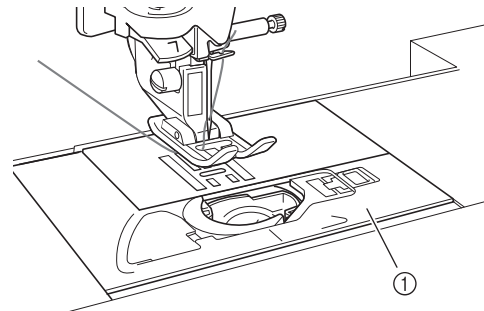

① Cubierta de la placa de la aguja

! PRECAUCIÓN

- Si al crear efectos decorativos con la bobina, la tapa de esta no tiene los salientes (para efectos decorativos con bobinas), el hilo podría enredarse o la aguja romperse.

- 9** Coloque la unidad de cama plana.

- 10** Inserte la punta de hilo desde el carrete de hilo por el orificio de la bobina desde dentro hacia fuera. Sujete la punta del hilo mientras enrolla el hilo alrededor de la bobina a mano. Después de enrollar la bobina hasta llenarla como se muestra a continuación (aprox. 80%), corte el hilo.

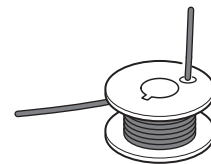

! PRECAUCIÓN

- Asegúrese de utilizar la bobina suministrada con la máquina o una diseñada específicamente para esta máquina (Clase 15). El uso de cualquier otro tipo de bobinas podría causar daños o lesiones personales.

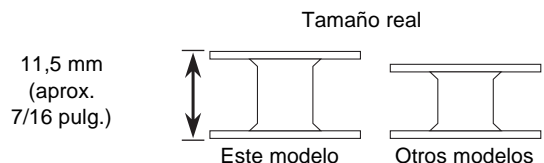

Nota

- Enrolle el hilo en la bobina lentamente y de manera uniforme.
- Para obtener los mejores resultados, enrolle la bobina sin retorcer el hilo para que este quede bien ajustado.

- 11** Con unas tijeras, corte con cuidado la punta del hilo lo más cerca posible de la bobina.

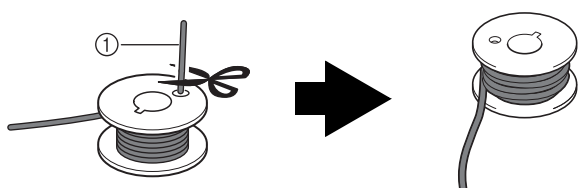

① Extremo del hilo enrollado

⚠ PRECAUCIÓN

- Si el hilo sobresale demasiado por la parte superior de la bobina, la aguja podría romperse o el hilo podría enredarse.

📖 Recuerde

Si resultara difícil insertar la punta del hilo por el orificio de la bobina, la bobina se puede enrollar sujetando la punta y enrollando el hilo por su base interior. A continuación, corte con cuidado la punta del hilo para que no sobrepase el lateral de la bobina.

- 12** Coloque la bobina enrollada con el hilo.

Deberá aplicar tensión o no al hilo de la bobina según el tipo de hilo empleado.

■ Si se aplica tensión al hilo de la bobina

Inserte la bobina en la caja de la bobina de forma que el hilo se desenrolle desde el lado izquierdo. Pase el hilo con cuidado por la ranura de la cubierta de la placa de la aguja, como se muestra a continuación.

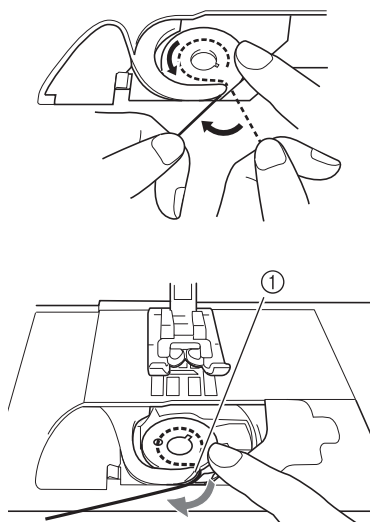

① Ranura de la cubierta de la placa de la aguja

⚠ PRECAUCIÓN

- Al enrollar la bobina, asegúrese de que el hilo no se deshilacha. Si cose con hilo deshilachado, el hilo podría engancharse en el resorte de tensión de la caja de la bobina o podría enredarse totalmente, así como causar daños en la máquina.
- No guíe el hilo de la bobina totalmente por la ranura de la cubierta de la placa de la aguja, ya que no se podrá enhebrar el hilo inferior correctamente. Enhebre solo hasta donde se muestra.

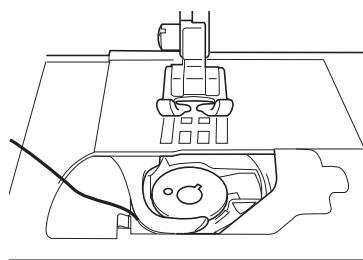

■ Si no se aplica tensión al hilo de la bobina

Si el hilo de la bobina de la costura de prueba está demasiado tenso y no se corrige ajustando la tensión de la caja de la bobina (*tal como se describe en "Ajuste de la tensión del hilo de la bobina" en la página 29), no pase el hilo por el resorte de tensión.

Sujete la bobina con la mano izquierda de tal manera que el hilo se desenrolle desde el lado derecho, y sujete el extremo del hilo con la mano derecha.

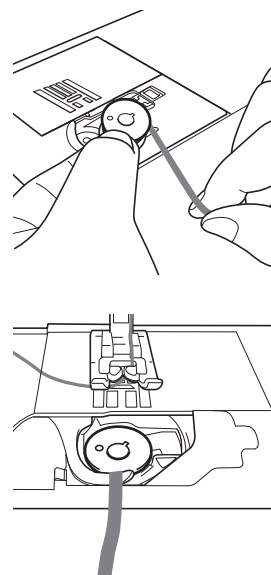

- 13** Saque el hilo de la bobina unos 8 cm (aprox. 3 pulg.).

- 14** Sujete ligeramente el extremo del hilo superior mientras gira la polea hacia usted (hacia la izquierda) hasta que la marca de la polea coincida con la parte superior central de la máquina.

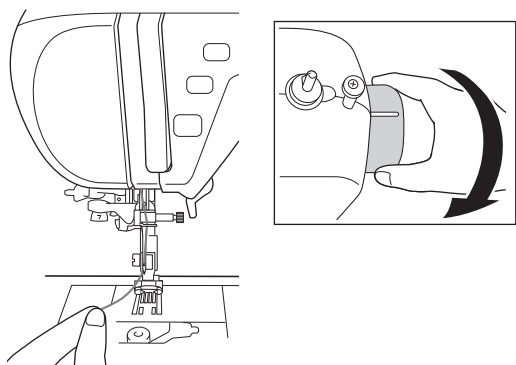

- 15** Tire con suavidad del hilo superior para pasar el hilo de la bobina por la placa de la aguja.

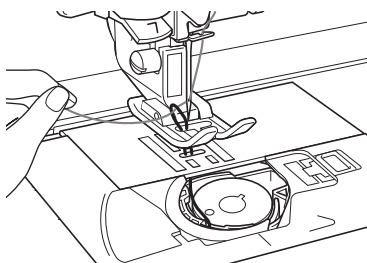

→ Del orificio en la placa de la aguja saldrá un lazo del hilo de la bobina.

- 16** Inserte unas tenacillas por el lazo del hilo de la bobina y tire de este hilo para pasarlo por encima de la placa de la aguja.

- 17** Alinee el hilo superior y el hilo de la bobina y, a continuación, saque unos 10 cm (aprox. 4 pulg.) de ambos hilos y páselos por debajo del pie prensatela hacia la parte trasera de la máquina.

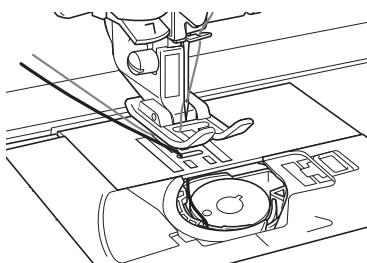

- 18** Coloque la tapa de la bobina.

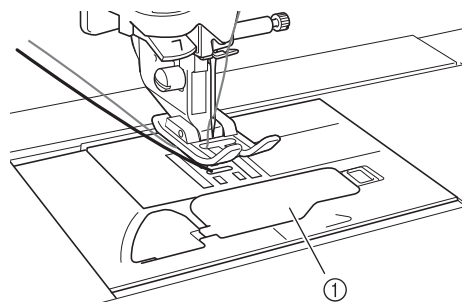

① Tapa de la bobina

→ Con esto finaliza el procedimiento para enhebrar los hilos superior e inferior.

Creación de efectos decorativos con bobinas

Colocación de la tela y costura

Nota

- Las puntadas recomendadas para crear efectos decorativos con bobinas son puntadas abiertas "ligeras".
- Asegúrese de realizar algunas puntadas de prueba con los mismos hilos y la misma tela que vaya a utilizar en la labor para comprobar los resultados de la costura.
- El hilo de la bobina podría enredarse debido al tipo de patrón e hilo empleados. Dado que podría provocar que la aguja se rompiera, detenga la costura inmediatamente si esto llegara a producirse. Apague la máquina y corte el hilo enredado con unas tijeras. A continuación, limpie la guía y la caja de la bobina tal y como se describe en "Preparación del hilo de la bobina" en la página 21.

- 1 Coloque estabilizador encima (en el revés) de la tela.

Nota

- El tipo y el grosor del estabilizador dependerán de la tela y del hilo que se utilicen.

- 2 Si el hilo es demasiado grueso para poder atravesar la tela hasta la superficie de la máquina, utilice un punzón para realizar un pequeño orificio en la tela al comienzo de la costura de forma que el hilo de la bobina pueda pasar por la abertura.

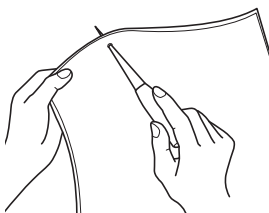

- 3 Utilice la palanca del pie prensatela para subir el pie prensatela.

- 4 Con el revés de la tela hacia arriba, coloque la tela con el estabilizador debajo del pie prensatela.

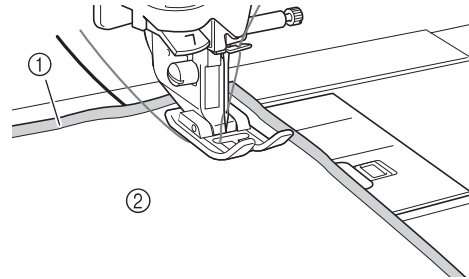

- 1 Revés de la tela
- 2 Estabilizador en el revés de la tela

- 5 Gire la polea hacia usted (hacia la izquierda) para insertar la aguja en la tela o en el orificio realizado. Coloque el hilo superior por encima del pie prensatela, sujételo ligeramente y, a continuación, baje la palanca del pie prensatela.

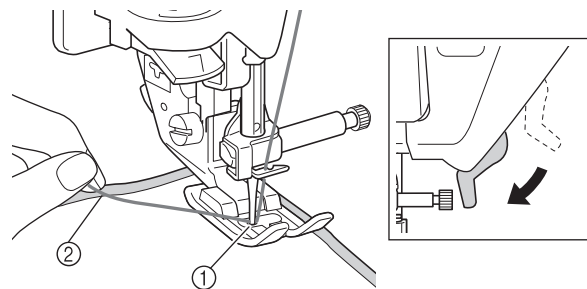

- 1 Orificio
- 2 Hilo superior por encima del pie prensatela

- 6 Tire con suavidad del hilo superior y, a continuación, gire la polea hacia usted (hacia la izquierda) hasta que la marca de la polea coincida con la parte superior central de la máquina.

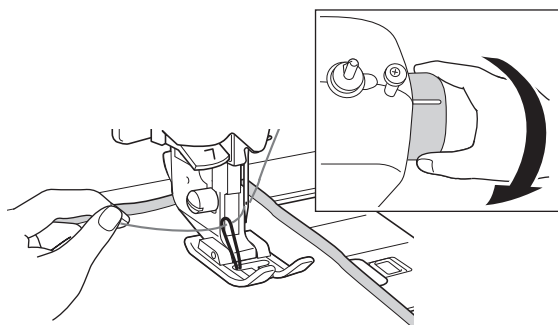

→ Del orificio en la tela saldrá un lazo del hilo de la bobina.

Nota

- Si el hilo de la bobina no sale, sujete el hilo superior como se muestra a continuación para tirar del hilo de la bobina.

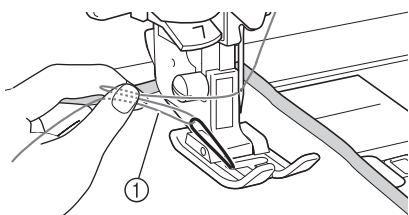

① Hilo superior

- 7 Suba la palanca del pie prensatela y, con unas tenacillas, tire del hilo de la bobina y pase el extremo del hilo hasta la parte superior de la tela.

Nota

- Tire del hilo sujetando la tela para que no se mueva.

- 8 Alinee el hilo superior y el hilo de la bobina, y páselos por debajo del pie prensatela hacia la parte trasera de la máquina.

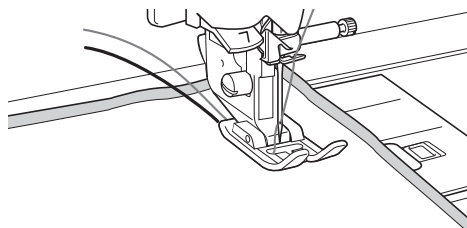

- 9 Encienda la máquina.

- 10 Seleccione una puntada.



Recuerde

- Para obtener los mejores resultados, seleccione un largo y un ancho de puntada superiores. Según el tipo de puntada que seleccione, es posible que no pueda cambiar los ajustes de largo y el ancho de puntada. Para obtener información sobre cómo ajustar el largo y el ancho de la puntada, consulte la Guía de referencia y de instrucciones de la máquina.
- Según la tela empleada, las puntadas pueden amontonarse. Se recomienda seleccionar una puntada sencilla y coser algunas puntadas de prueba para comprobar los resultados de la costura.

Ejemplos de puntadas sencillas:

- 11 Ajuste la tensión del hilo superior.

Para obtener información sobre el ajuste de la tensión del hilo superior, consulte la Guía de referencia y de instrucciones de la máquina.



Recuerde

Recomendamos una tensión del hilo superior más alta de lo normal.

- 12 Si la máquina dispone de la función de corte automático del hilo y de costura de remate/en reversa automática, compruebe que dichas funciones estén desactivadas.

⚠ PRECAUCIÓN

- Antes de comenzar la costura, asegúrese de que la función de corte automático del hilo está desactivada. Si comienza a coser con esta función activada, el hilo podría enredarse o la máquina podría sufrir una avería.

- 13** Mientras sujeta con suavidad los hilos en la parte trasera de la máquina, gire la polea para volver a insertar la aguja en la tela o en el orificio realizado y, a continuación, baje el pie prensatela.

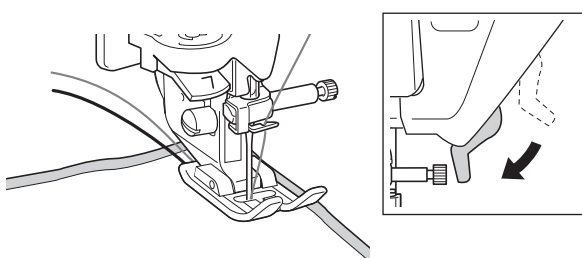
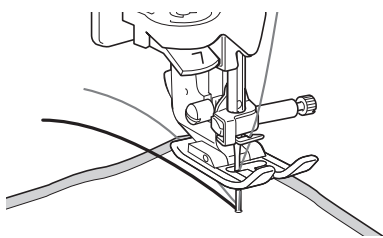

- 14** Seleccione una velocidad baja, sujete con suavidad los hilos por detrás del pie prensatela y comience a coser. Es posible soltar los hilos después de haber realizado varias puntadas.



Nota

- Antes de comenzar a coser, compruebe que la bobina contiene suficiente hilo.

- 15** Cuando haya alcanzado el final de la zona de costura, detenga la máquina.



Nota

- No cosa puntadas de remate o en reversa ni utilice el botón de "corte de hilo" (si está disponible) al final de la costura; resultará difícil tirar del hilo de la bobina hasta el revés de la tela. Además, los hilos pueden enredarse o la aguja puede romperse y causar daños en la máquina.

- 16** Suba la aguja y el pie prensatela.

- 17** Deje unos 10 cm (aprox. 4 pulg.) de hilo en los extremos y córtelos con unas tijeras.

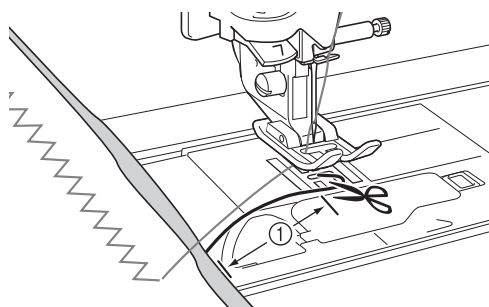

① 10 cm (aprox. 4 pulg.)



Nota

- No presione el botón de "corte de hilo" para cortar los hilos ya que, de lo contrario, la máquina puede averiarse.

Acabado de los extremos del hilo

- 1** Al final de la costura, utilice una aguja de coser a mano para sacar el hilo de la bobina por el revés de la tela.

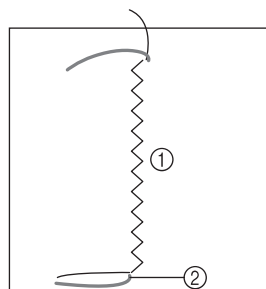

① Revés de la tela
② Hilo de la bobina



Nota

- Si resultara difícil pasar el hilo de la bobina a través del ojo de una aguja de coser a mano, utilice una aguja de bordar cintas para tirar del hilo hacia el revés de la tela. En caso contrario, use un punzón para tirar del hilo de la bobina.

- 2** Trabajando desde el revés de la tela, ate manualmente el hilo de la bobina y el hilo superior. Corte el hilo que sobre con las tijeras.

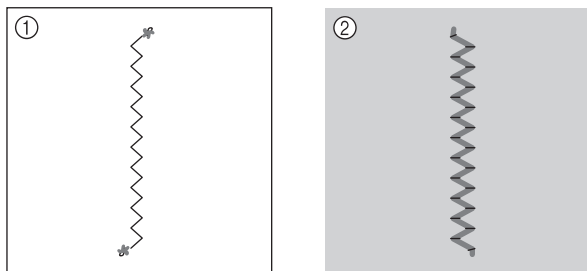

- ① Revés de la tela
② Derecho de la tela



Nota

- Para asegurarse de que los hilos no se deshacen después de atarse, ponga una gota de pegamento para tela en los nudos.

- 3** Si no se han obtenido los resultados deseados, ajuste la tensión del hilo de la bobina y del hilo superior, y repita la costura.

Para obtener más información, consulte “Ajuste de la tensión del hilo” en la página 29.

Costura libre para efectos decorativos con bobinas



Nota

- Para crear efectos decorativos con bobinas mediante costura libre, utilice las instrucciones para “Creación de efectos decorativos con bobinas” en la página 25.
- Utilice el pie para acolchado libre suministrado con la máquina. Si no dispone de un pie para acolchado libre, póngase en contacto con su distribuidor Baby Lock autorizado más cercano para adquirir uno. Para obtener información sobre el uso del pie para acolchado libre, consulte la Guía de referencia y de instrucciones suministrada con la máquina o con el pie prensatela.

Si lo desea, utilice una plantilla o dibuje su diseño en el estabilizador para que resulte más fácil la costura. Recuerde que las puntadas con el hilo decorativo estarán en la parte inferior de la tela y el estabilizador estará en la parte superior del revés de la tela.

- 1** Imprima la plantilla deseada.



Nota

- Imprima la plantilla en sus dimensiones originales. Si se utiliza una plantilla ampliada, el hilo de la costura puede terminarse durante la costura.

- 2** Pegue el estabilizador en el revés de la tela.
- 3** Coloque un papel para transferir, disponible en tiendas, sobre el estabilizador, luego el papel impreso con la plantilla encima, y luego calque el diseño con un lápiz.

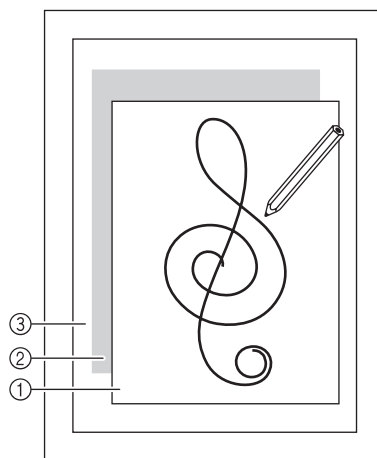

- ① Plantilla
② Papel para transferir
③ Estabilizador en el revés de la tela



Nota

- Algunas plantillas tienen flechas para mostrar la dirección de costura. Calque las flechas con el diseño.

- 4** Una vez transferido el diseño al estabilizador, coloque la tela debajo del pie prensatela libre en la máquina y después utilice la costura libre para coser el diseño.

Ajuste de la tensión del hilo

Después de coser algunas puntadas de prueba y comprobar los resultados de la costura, ajuste las tensiones de los hilos en caso necesario. Tras ajustar las tensiones, asegúrese de realizar de nuevo algunas puntadas de prueba para comprobar los resultados de la costura.

■ Ajuste de la tensión del hilo superior

Recomendamos una tensión del hilo superior más alta de lo normal.

Para obtener instrucciones detalladas, consulte la Guía de referencia y de instrucciones de la máquina.

■ Ajuste de la tensión del hilo de la bobina

Si no se obtiene la costura deseada después de ajustar la tensión del hilo superior, ajuste la tensión del hilo de la bobina. Para ajustar la tensión del hilo de la bobina, gire el tornillo de cabeza ranurada (-) de la caja de la bobina (gris) para crear efectos decorativos con bobinas.

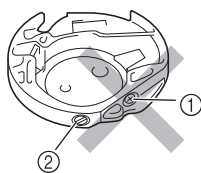

- ① No gire el tornillo Phillips (+).
- ② Ajuste con el destornillador pequeño.

Para aumentar la tensión del hilo de la bobina, gire el tornillo de cabeza ranurada (-) entre 30° y 45° hacia la derecha.

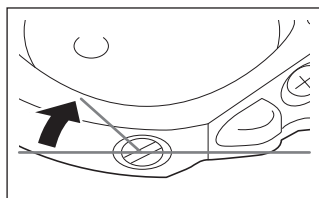

Para disminuir la tensión del hilo de la bobina, gire el tornillo de cabeza ranurada (-) entre 30° y 45° hacia la izquierda.

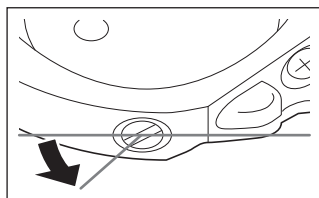

Nota

- Al girar el tornillo de la caja de la bobina (gris), puede que empuje hacia arriba la placa del resorte, como se muestra a continuación. Si esto ocurriera, presione suavemente sobre la placa del resorte con un destornillador para que quede más baja que la superficie de la caja de la bobina (gris) y, a continuación, introduzca la caja de la bobina en la máquina.

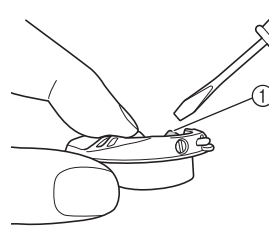

① Placa del resorte

! PRECAUCIÓN

- **NO ajuste la posición del tornillo Phillips (+) situado en la caja de la bobina (gris), ya que esta última podría dañarse y quedar inservible.**
- **Si resulta difícil girar el tornillo de cabeza ranurada (-), no ejerza fuerza. Si gira demasiado el tornillo o ejerce fuerza en cualquiera de las direcciones (de rotación), la caja de la bobina podría dañarse. Si se producen daños, es posible que la caja de la bobina no mantenga la tensión adecuada.**

Nota

- Si el hilo de la bobina está tenso, no será posible pasarlo por el resorte de tensión cuando se coloque la bobina en la caja de la bobina. (Consulte "Si no se aplica tensión al hilo de la bobina" en la página 23).

Solución de problemas

A continuación se indican diversas soluciones para pequeños problemas. Si el problema persiste, póngase en contacto con el distribuidor Baby Lock autorizado más cercano.

- **El hilo se cortó automáticamente por equivocación y el hilo de la bobina está enganchado en la máquina (solo para máquinas que dispongan de la función de corte automático del hilo)**

- 1 Corte el hilo cerca de la tela y por encima de la placa de la aguja y, a continuación, retire la tela.

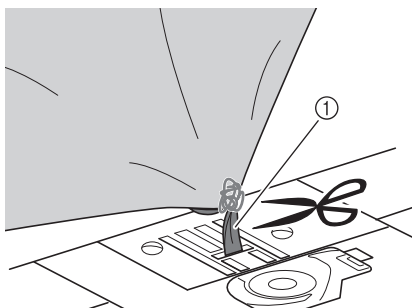

① Hilo

- 2 Retire la bobina y sujétela hacia el lado izquierdo de la máquina.

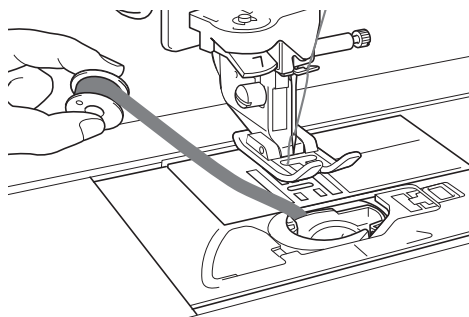

- 3 Baje el pie prensatela.

- 4 Aplique una ligera tensión en el hilo de la bobina sujetando el hilo por el lado izquierdo del pie prensatela. Vuelva a pulsar el botón de "corte de hilo".

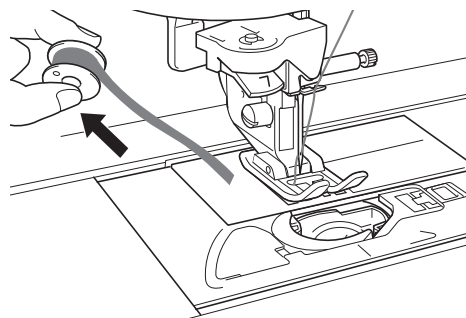

⚠ PRECAUCIÓN

- No tire del hilo con demasiada fuerza, pues la máquina podría sufrir una avería.

- **El patrón de costura no está bien alineado**

Consulte la sección "Ajuste de la tensión del hilo" y aumente la tensión del hilo superior. Si el patrón sigue sin estar alineado, disminuya la tensión del hilo de la bobina.

Ejemplo: Costura decorativa

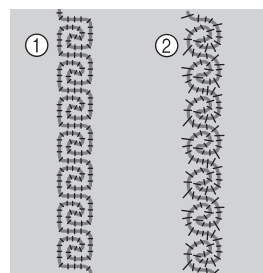

- ① Tensión correcta
- ② El hilo superior está demasiado flojo, o el hilo de la bobina está demasiado tenso.

- **El hilo de la bobina se engancha en el resorte de tensión de la caja de la bobina**

Cosa sin aplicar tensión al hilo de la bobina. (Consulte "Si no se aplica tensión al hilo de la bobina" en la página 23).

Información sobre la unidad para costura circular

Este dispositivo puede coser patrones circulares que se gradúan a intervalos de 5 mm, desde los 30 mm a los 130 mm de radio*, cuando se selecciona la posición de la aguja en el centro. El dispositivo está ajustado a la izquierda de la aguja en la máquina de coser. Con este dispositivo pueden coserse puntadas de utilidad y decorativas.

* Radio = Distancia desde el centro del círculo a cualquier punto del círculo.



Nota

- No es posible utilizar puntadas decorativas con arrastre hacia los lados ni puntadas de más de 7,0 mm de ancho. Emplee telas cuyo grosor sea inferior a 4 mm (aprox. 3/16 pulg.).

! PRECAUCIÓN

- Hay que tener especial cuidado con el perno giratorio; la negligencia en su manejo podría provocar lesiones. Los niños deberán ser vigilados para asegurarse de que no juegan con la unidad. Cuando la unidad no se utilice, guarde siempre el perno giratorio en el indicador para evitar que se pierda.

Accesorios incluidos

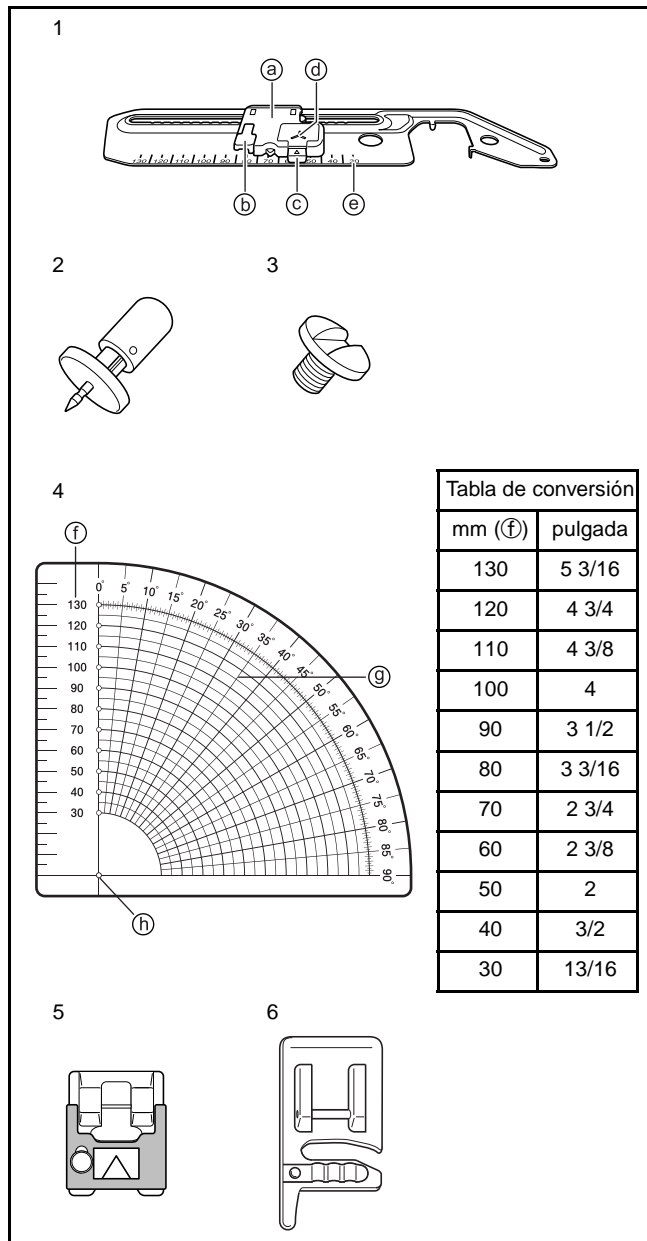

N.º	Nombre de la pieza	Código de la pieza
1	Unidad para costura circular	BL-CSA
	a Indicador	
	b Asa/Abatible	
	c Botón de liberación	
	d Posición de ajuste del perno giratorio	
	e Regla	
2	Perno giratorio	XE6016-001
3	Tornillo de montaje (2 tornillos, se incluye uno de más)	XE6022-001
4	Plantilla	XE6024-001
	f Radio del círculo en mm	
	g Líneas angulares indicadas en grados, comenzando en 0 con intervalos de 5 grados	
	h Centro	
5	Pie para cinturillas	XE5980-001
6	Pie para cordones	XA6871-001



Nota

- Se recomienda la utilización de la tabla extensible de la máquina de coser para controlar la tela con más suavidad.
- No levante la tabla extensible cuando esté colocado el dispositivo para costura circular.
- El perno giratorio puede soltarse si se levanta la tela mientras está colocada en la unidad para costura circular. Para levantar la tela, presione con suavidad sobre la parte superior del perno giratorio.
- Al coser círculos más pequeños o utilizar tela con texturas rugosas o irregulares, es posible que no se consiga un círculo perfecto.
- Algunos de los pies prensatela, como el pie para cuchilla lateral, no pueden utilizarse con esta unidad; pruebe siempre los pies para accesorios con la unidad.
- Cuando utilice esta unidad, pruebe la velocidad de costura de la máquina para conseguir los mejores resultados.
- A la hora de coser telas más grandes o prendas de vestir, asegúrese de que la tela o la prenda no quedan enganchadas en la máquina creando así arrastre o distorsión en el diseño.

Colocación de la unidad para costura circular

1 Coloque la unidad para costura circular a la izquierda, según se muestra en la figura.

→ Las dos patillas de la parte inferior de la unidad encajarán en los orificios correspondientes de la placa de la aguja, de forma que la unidad quedará plana sobre la base de la máquina.

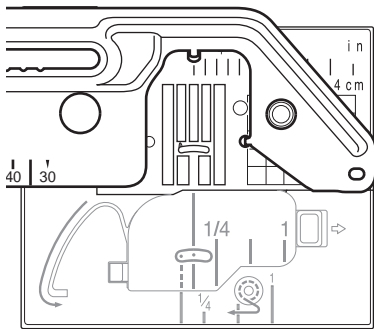

2 Inserte el tornillo de la unidad para costura circular en el orificio que hay a la derecha de la placa de la aguja (1).

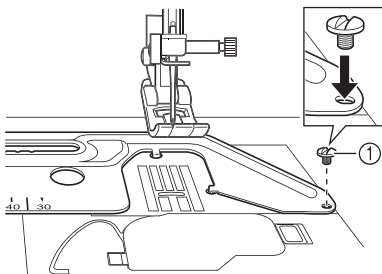

① Tornillo de montaje

3 Apriete con firmeza el tornillo con el destornillador de disco que se incluye con la máquina.

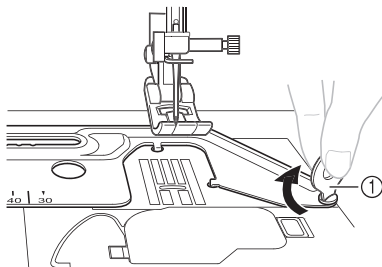

① Destornillador de disco

Costura de un círculo

Nota

- Enhebre la aguja de la máquina antes de colocar el perno giratorio en la unidad para costura circular. La palanca del enhebrador puede golpear el perno giratorio y dañar el perno o el mecanismo enhebrador de la máquina.

1 Levante el asa.

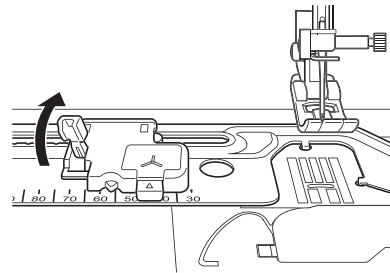

2 Deslice el indicador para que coincida con el tamaño de círculo que desee.

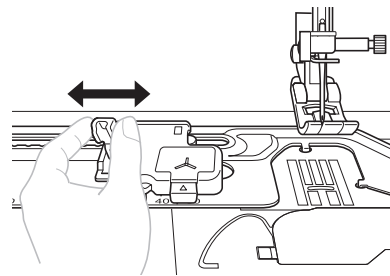

Nota

- No deslice el indicador agarrando el perno giratorio; si lo hace, puede hacer que el perno se doblara o se rompiera.

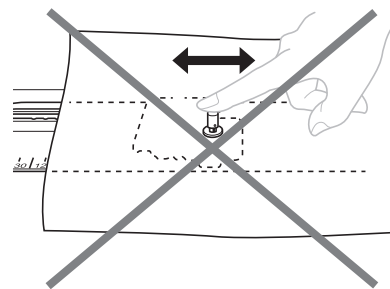

- 3** Utilice un estabilizador mayor que el área del diseño, reforzando con una pieza más pequeña del estabilizador en el centro del círculo cuando utilice tela fina o la misma área del perno giratorio repetidamente.

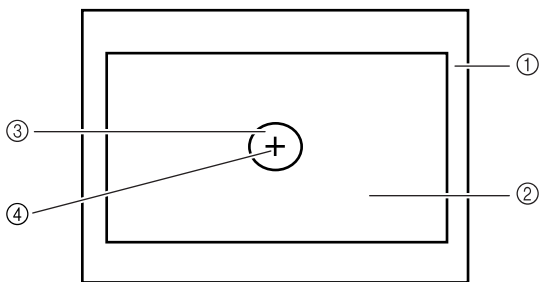

- ① Revés de la tela
- ② Estabilizador
- ③ Estabilizador de refuerzo
- ④ Zona del perno giratorio

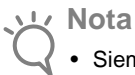

Nota

- Siempre es necesario un estabilizador al coser en telas o prendas de vestir para evitar que se estiren o frunzan. El tipo de tela que se vaya a coser determinará si se debe emplear un estabilizador permanente, para planchar, temporal o adhesivo.

- 4** Inserte el perno giratorio en el centro del círculo desde el derecho de la tela.

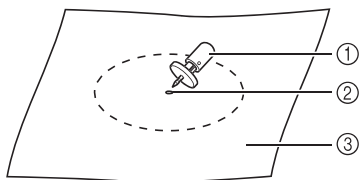

- ① Perno giratorio
- ② Centro del círculo
- ③ Derecho de la tela



Nota

- Al coser un círculo de diámetro pequeño, se recomienda que primero sujete con alfileres la tela en la unidad y, a continuación, ajuste el indicador al tamaño que desee.

- 5** Presionando sobre la parte superior del perno giratorio, inserte el punto del perno giratorio en la marca "Y" de la unidad.

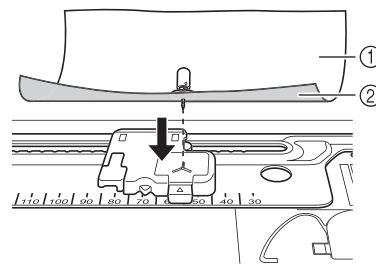

- ① Derecho de la tela
- ② Revés de la tela

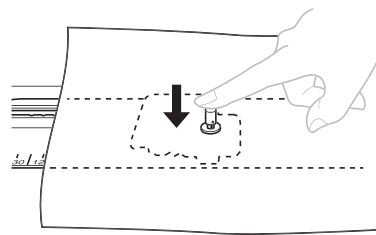

- 6** Seleccione la puntada que desee y cosa dejando que la tela avance suavemente asegurándose de que no empuja ni tira de la tela, pues se produciría un círculo irregular.

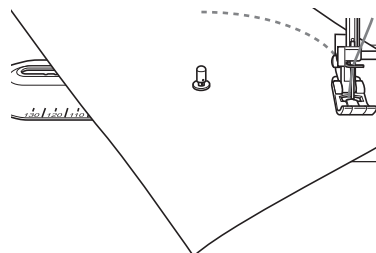

- 7** Una vez finalizada la costura, pulse siempre el botón de liberación para retirar el perno y la tela de la unidad para costura circular.

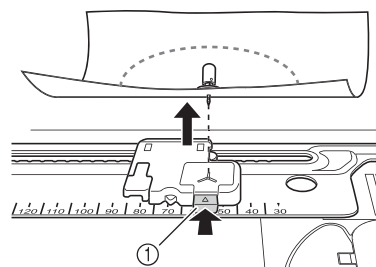

- ① Botón de liberación

! PRECAUCIÓN

- No deje el perno giratorio insertado en la tela y déjelo colocado en la unidad para costura circular. Si lo hace, puede lesionarse o dañar la máquina.

Utilización de la plantilla de cuarto de círculo

Al combinar puntadas decorativas de utilidad o repetir una puntada individual, utilice la plantilla incluida como guía.

- 1 Marque el eje central (centro del círculo) antes de coser la tela (①).
- 2 Seleccione la puntada que desee y el tamaño del círculo utilizando las marcas de la unidad y, a continuación, coloque la tela en la unidad.
- 3 Cosa una sola puntada o una combinación de puntadas (②).
- 4 Retire la tela o la prenda de vestir de la unidad.
- 5 Dibuje, con un lápiz que se pueda borrar, dos líneas desde el eje central, una al comienzo del patrón de costura (③) y la otra al final de este (④).

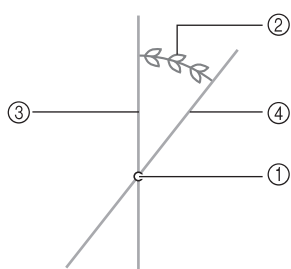

- ① Eje central
- ② Puntada individual/Combinación de puntadas
- ③ Comienzo de la puntada
- ④ Fin de la puntada

- 6 Coloque la plantilla encima del diseño, alineando el eje central con la marca central de la plantilla (①). A continuación, coloque la línea de 0 grados a la derecha de la plantilla (②) al comienzo de la puntada (③).

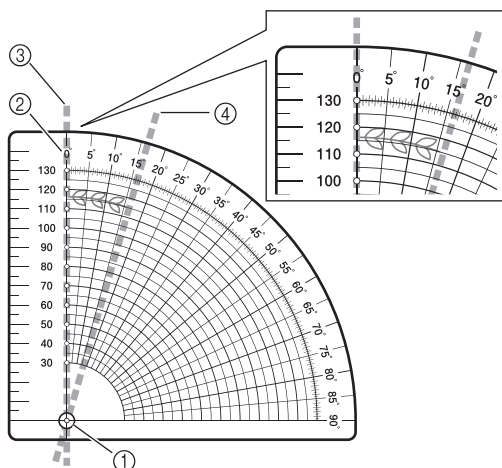

- ① Centro de la plantilla
- ② Línea de 0 grados
- ③ Comienzo de la puntada
- ④ Fin de la puntada

- 7 Compruebe la línea al final de la puntada (④) y anote los grados aproximados. Con un círculo que mida 360 grados, divida el largo de la puntada (la medida de grado/puntada) entre 360 y eso le dará un recuento aproximado de las repeticiones de la puntada. EJEMPLO: su puntada tiene 16 grados de largo, entonces: 360 dividido entre 16 es igual a 22,5 repeticiones.



Nota

- No es un recuento exacto debido a diversas variables; por ejemplo, el largo de la puntada, la tela empleada, el hilo y el estabilizador. Dependiendo de la puntada empleada, podrá ajustar su largo aumentándolo o disminuyéndolo para conseguir un ajuste mejor de forma que el círculo se cierre sin que quede solapado o demasiado corto (①).
- Cosa siempre una versión de prueba del diseño comprobando el largo y el ancho de la puntada y la dirección de la costura, asegurándose de que sean apropiados para la labor.
- Si el patrón se solapa, puede ser necesario realizar más cálculos.

Ejemplo: Patrón demasiado corto

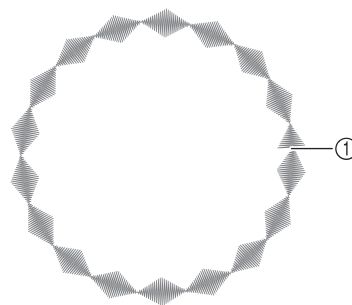

① Fin de la puntada

Uso de los pies prensatela incluidos

Mediante la utilización de los pies prensatela incluidos, podrá embellecer sus labores de costura dándolas un aspecto profesional con su estilo personal.

PIE PARA CINTURILLAS

Puede utilizar una amplia variedad de cinturillas hasta de 5 mm de ancho, utilizando puntadas rectas, puntadas de zig-zag y algunas puntadas decorativas.

⚠ PRECAUCIÓN

- No utilice este pie al coser con cinturillas de tejido denso en las que es difícil que la aguja penetre con facilidad. Si lo hace, la aguja podría romperse, dañarse y/o provocar lesiones.

- 1 Afloje el tornillo de la placa de la guía deslizando la placa para que se ajuste al ancho de la cinturilla.

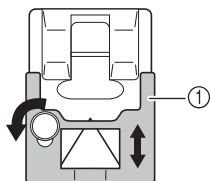

① Placa

- 2 Inserte la cinturilla a través de la guía antes de colocar el pie en la máquina.

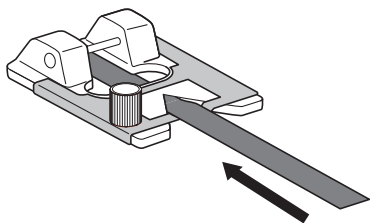

- 3 Apriete el tornillo y tire de la cinturilla hacia la parte posterior del pie para coser cinturillas.

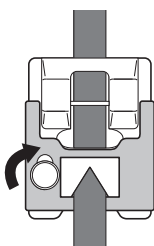

- 4 Coloque el pie en la máquina.

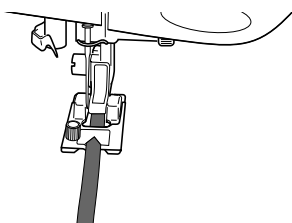

- 5 Seleccione la puntada que desee y cosa de forma circular guiando suavemente la cinturilla.

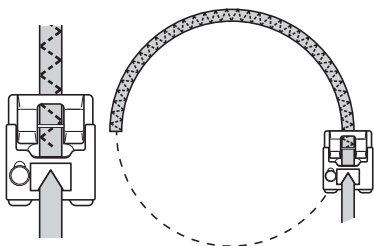

PIE PARA CORDONES

Puede embellecer sus labores utilizando de 1 a 3 cordones de hilos decorativos.

- 1 Deslice un cordón desde la derecha del pie prensatela introduciéndolo en cada guía (para utilizar un solo cordón, utilice la guía central).

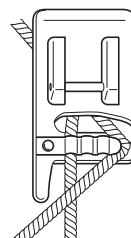

- 2 Coloque los cordones debajo y por detrás del pie para cordones.

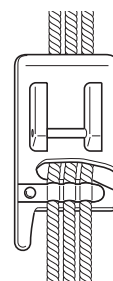

- 3 Seleccione una puntada de zig-zag o una puntada decorativa y cosa de manera circular guiando suavemente los cordones.

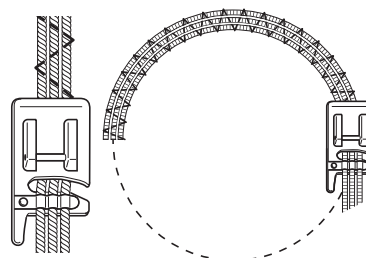

Nota

- Cuando se cosan puntadas de zig-zag o decorativas, ajuste el ancho de la puntada de forma que sea ligeramente superior al ancho de la cinturilla o del cordón.

Lista de patrones nuevos

Patrones con bordes (adiciones de patrones con puntada decorativa)

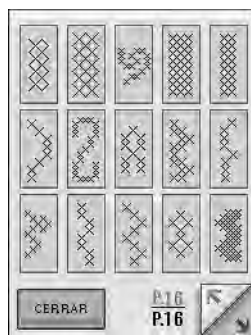
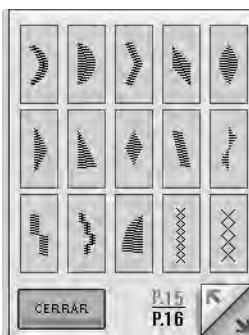
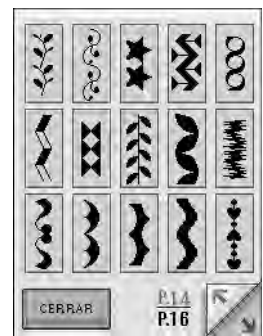
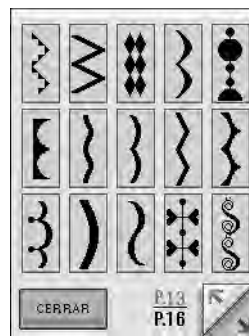
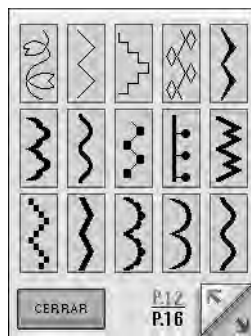
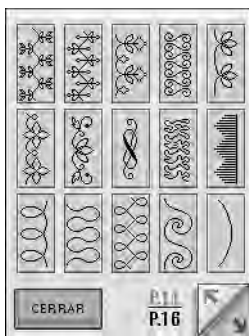
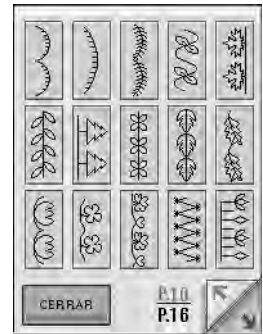
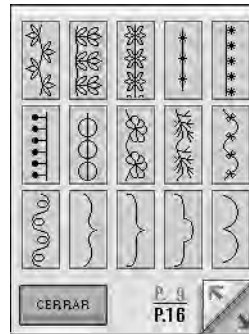
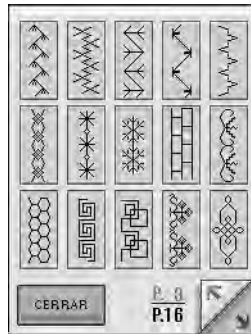
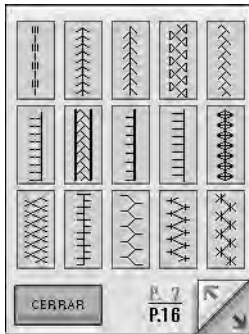

Tipos de letras pequeñas

ABCDE



ÀBCDÈ



ESPAÑOL

Tipos de letras cirílicas

АБВ



АБВ



